

DELUX

LED

Каталог світлодіодної продукції 2019

ЖИВИ ЯСКРАВО!

2019







Лампи світлодіодні	4
Filament series	
Crystal series	
Традиційний LED	
LED TUBE T8	
Високотужний LED	
Промисловий LED	
Світильники світлодіодні	20
Настільні світильники	
Настінно - стельові	
Прожектори світлодіодні	30
Промислові світильники	32
Світильники High Bay	34
Панелі світлодіодні	36
Вуличні світильники	38
Садово-паркові світильники	40
Аварійні світильники	42
Функціональні світильники	44



Filament series

Оригінальні декоративні світлодіодні лампи для створення атмосфери «ретро» в інтер'єрі.



BL37B tail filament

Код замовлення	Потужність	Цоколь	Колірна температура світла	Світловий потік	Еквівалент лампи розжарювання
90011685	4 Вт (tail)	E14	2700 K ●	410 Лм	40 Вт
90011686	4 Вт (tail)	E14	4000 K ○	410 Лм	40 Вт

2 роки ГАРАНТІЯ	RA>80 ЯСКРАВІСТЬ СВІТЛА	300° КУТ РОЗСИЮВАННЯ	175V~250V МЕРЕЖА ЖИВЛЕННЯ	25 000 ГОДИН РЕСУРС РОБОТИ	ЯСКРАВІСТЬ НЕ РЕГУЛУЄТЬСЯ	20 000 ЦИКЛІВ ВКЛЮЧЕННЯ / ВИМКНЕННЯ	100 шт. К-ТЬ В УПАКОВЦІ
---------------------------	--------------------------------------	--------------------------------	-------------------------------------	---	----------------------------------	--	-----------------------------------

«tail» – форма колби лампи «свіча на вітру»

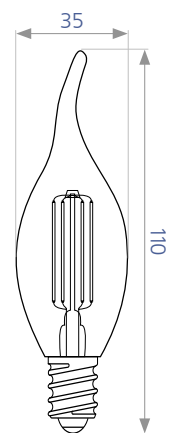

BL37B
BL37B amber filament

Код замовлення	Потужність	Цоколь	Колірна температура світла	Світловий потік	Еквівалент лампи розжарювання
90011680	4 Вт	E14	2700 K ●	410 Лм	40 Вт
90011681	4 Вт	E14	4000 K ○	410 Лм	40 Вт
90011683	6 Вт	E14	2700 K ●	600 Лм	60 Вт
90011684	6 Вт	E14	4000 K ○	600 Лм	60 Вт
90011682	4 Вт (amber)	E14	2700 K ●	410 Лм	40 Вт

2 роки ГАРАНТІЯ	RA>80 ЯСКРАВІСТЬ СВІТЛА	300° КУТ РОЗСИЮВАННЯ	175V~250V МЕРЕЖА ЖИВЛЕННЯ	25 000 ГОДИН РЕСУРС РОБОТИ	ЯСКРАВІСТЬ НЕ РЕГУЛУЄТЬСЯ	20 000 ЦИКЛІВ ВКЛЮЧЕННЯ / ВИМКНЕННЯ	100 шт. К-ТЬ В УПАКОВЦІ
---------------------------	--------------------------------------	--------------------------------	-------------------------------------	---	----------------------------------	--	-----------------------------------

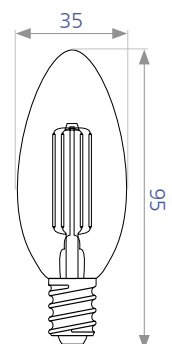



Crystal series

Світлодіодні лампи даної серії мають особливий дизайн, що робить світло у люстрах та світильниках із кришталю «блискучим».



BL37B tail
BL37B
crystal

Код замовлення	Потужність	Цоколь	Колірна температура світла	Світловий потік	Еквівалент лампи розжарювання
90011801	6 Вт (tail)	E14	3000 K ●	460 Лм	45 Вт
90011803	6 Вт (tail)	E27	3000 K ●	460 Лм	45 Вт
90011802	6 Вт (tail)	E14	4000 K ○	460 Лм	45 Вт
90011804	6 Вт (tail)	E27	4000 K ○	460 Лм	45 Вт
90011773	6 Вт	E14	3000 K ●	480 Лм	45 Вт
90011800	6 Вт	E14	4000 K ○	480 Лм	45 Вт

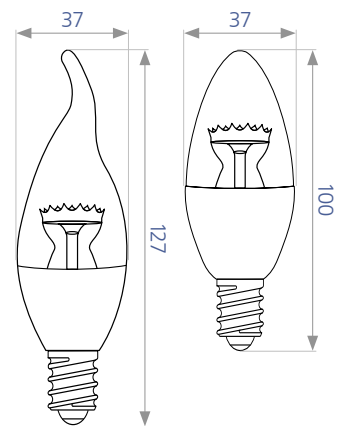

- 2 роки**
ГАРАНТІЯ
- RA>80**
ЯСКРАВІСТЬ СВІТЛА
- 300°**
КУТ РОЗСИЮВАННЯ
- 175V~250V**
МЕРЕЖА ЖИВЛЕННЯ
- 25 000**
ГОДИН
РЕСУРС РОБОТИ
- ЯСКРАВІСТЬ НЕ РЕГУЛЮЄТЬСЯ**
- 20 000**
ЦИКЛІВ
ВКЛЮЧЕННЯ / ВИМКНЕННЯ
- 100 шт.**
К-ТЬ В УПАКОВЦІ



BL50P
crystal

Код замовлення	Потужність	Цоколь	Колірна температура світла	Світловий потік	Еквівалент лампи розжарювання
90011805	6 Вт	E27	3000 K ●	480 Лм	45 Вт

- 2 роки**
ГАРАНТІЯ
- RA>80**
ЯСКРАВІСТЬ СВІТЛА
- 300°**
КУТ РОЗСИЮВАННЯ
- 175V~250V**
МЕРЕЖА ЖИВЛЕННЯ
- 25 000**
ГОДИН
РЕСУРС РОБОТИ
- ЯСКРАВІСТЬ НЕ РЕГУЛЮЄТЬСЯ**
- 20 000**
ЦИКЛІВ
ВКЛЮЧЕННЯ / ВИМКНЕННЯ
- 100 шт.**
К-ТЬ В УПАКОВЦІ

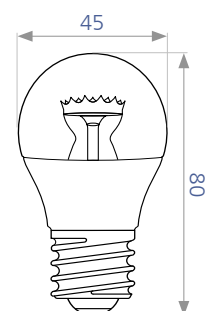



Традиційний LED

Лампи з енергозберігаючим джерелом світла на основі сучасних технологій, що застосовуються замість ламп розжарювання, галогенних ламп та компактних люмінесцентних ламп (КЛЛ).



BL50P

Код замовлення	Потужність	Цоколь	Колірна температура світла	Світловий потік	Еквівалент лампи розжарювання	Розміри А x Ø В, мм
90002758	5 Вт	E14	2700 К	420 Лм	40 Вт	82 x 45
90002760	5 Вт	E27	2700 К	420 Лм	40 Вт	83 x 45
90002759	5 Вт	E14	4100 К	420 Лм	40 Вт	82 x 45
90012457	5 Вт	E27	4100 К	420 Лм	40 Вт	83 x 45
90004074	7 Вт	E14	2700 К	620 Лм	55 Вт	88.5 x 46.5
90011757	7 Вт	E27	2700 К	620 Лм	55 Вт	88.5 x 46.5
90011758	7 Вт	E14	4100 К	620 Лм	55 Вт	88.5 x 46.5
90011759	7 Вт	E27	4100 К	620 Лм	55 Вт	88.5 x 46.5
90011760	7 Вт	E27	6500 К	620 Лм	55 Вт	88.5 x 46.5

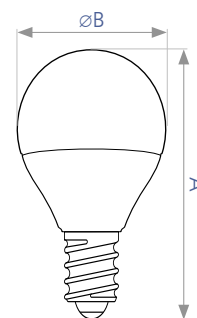

FC1

Код замовлення	Потужність	Цоколь	Колірна температура світла	Світловий потік	Еквівалент лампи розжарювання	Розміри А x Ø В, мм
90001318	4 Вт	E14	4100 К	360 Лм	30 Вт	70 x 39
90012456	6 Вт	E14	2700 К	480 Лм	45 Вт	80 x 50
90011748	6 Вт	E14	4100 К	480 Лм	45 Вт	80 x 50
90001459	8 Вт	E27	2700 К	780 Лм	75 Вт	100 x 63
90011815	8 Вт	E27	4100 К	780 Лм	75 Вт	100 x 63

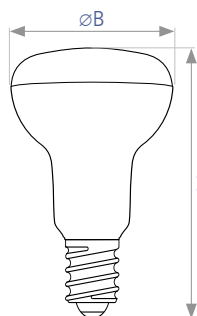



BL37B tail

Код замовлення	Потужність	Цоколь	Колірна температура світла	Світловий потік	Еквівалент лампи розжарювання
90005410	6 Вт (tail)	E14	3000 K	480 Лм	45 Вт
90005411	6 Вт (tail)	E14	4100 K	480 Лм	45 Вт

2 роки ГАРАНТІЯ
RA>80 ЯСКРАВІСТЬ СВІТЛА
260° КУТ РОЗСІЮВАННЯ
175V~250V МЕРЕЖА ЖИВЛЕННЯ
25 000 ГОДИН РЕСУРС РОБОТИ
 ЯСКРАВІСТЬ НЕ РЕГУЛЮЄТЬСЯ
20 000 ЦИКЛІВ ВКЛЮЧЕННЯ / ВИМКНЕННЯ
100 шт. К-ТЬ В УПАКОВЦІ

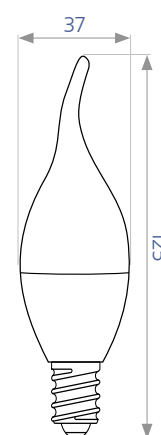

BL37B

Код замовлення	Потужність	Цоколь	Колірна температура світла	Світловий потік	Еквівалент лампи розжарювання
90002754	5 Вт	E14	4100 K	400 Лм	40 Вт
90002757	5 Вт	E27	4100 K	400 Лм	40 Вт
90011754	7 Вт	E14	2700 K	525 Лм	50 Вт
90004071	7 Вт	E27	2700 K	525 Лм	50 Вт
90011755	7 Вт	E14	4100 K	525 Лм	50 Вт
90011756	7 Вт	E27	4100 K	525 Лм	50 Вт
90012460	7 Вт	E14	6500 K	525 Лм	50 Вт
90009248	7 Вт	E27	6500 K	525 Лм	50 Вт

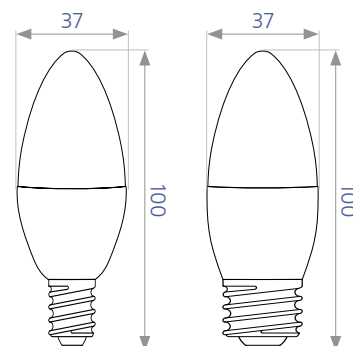

2 роки ГАРАНТІЯ
RA>80 ЯСКРАВІСТЬ СВІТЛА
260° КУТ РОЗСІЮВАННЯ
175V~250V МЕРЕЖА ЖИВЛЕННЯ
25 000 ГОДИН РЕСУРС РОБОТИ
 ЯСКРАВІСТЬ НЕ РЕГУЛЮЄТЬСЯ
20 000 ЦИКЛІВ ВКЛЮЧЕННЯ / ВИМКНЕННЯ
100 шт. К-ТЬ В УПАКОВЦІ



BL60

Код замовлення	Потужність	Цоколь	Колірна температура світла	Світловий потік	Еквівалент лампи розжарювання
90012419	7 Вт	E27	4100 K ○	600 Лм	55 Вт
90008315	7 Вт	E27	6500 K ●	600 Лм	55 Вт
90011738	10 Вт	E27	3000 K ●	860 Лм	75 Вт
90011739	10 Вт	E27	4100 K ○	860 Лм	75 Вт
90011740	10 Вт	E27	6500 K ●	860 Лм	75 Вт
90011749	12 Вт	E27	3000 K ●	1150 Лм	90 Вт
90011750	12 Вт	E27	4100 K ○	1150 Лм	90 Вт
90006126	12 Вт	E27	6500 K ●	1150 Лм	90 Вт
90011751	15 Вт	E27	3000 K ●	1300 Лм	100 Вт
90011752	15 Вт	E27	4100 K ○	1300 Лм	100 Вт
90011753	15 Вт	E27	6500 K ●	1300 Лм	100 Вт

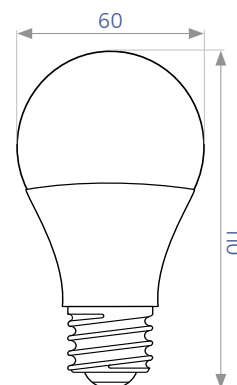

BL80

Код замовлення	Потужність	Цоколь	Колірна температура світла	Світловий потік	Еквівалент лампи розжарювання
90008353/90011734	20 Вт	E27	4100 K ○	1600 Лм	120 Вт
90011735	20 Вт	E27	6500 K ●	1600 Лм	120 Вт

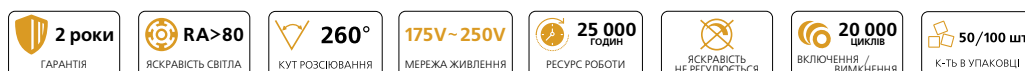
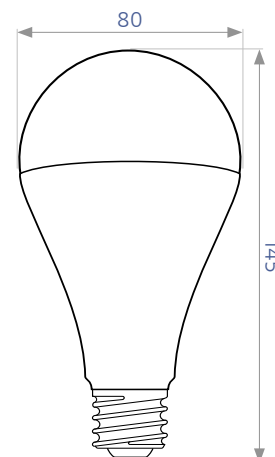



JC DR

Код замовлення	Потужність	Цоколь	Колірна температура світла	Світловий потік	Еквівалент лампи розжарювання
90002117/90011736	3 Вт	GU5.3	4000 K ○	240 Лм	20 Вт
90002118	3 Вт	GU5.3	6000 K ●	240 Лм	20 Вт
90001292	5 Вт	GU5.3	2700 K ●	410 Лм	35 Вт
90001293	5 Вт	GU5.3	4100 K ○	410 Лм	35 Вт
90001294	5 Вт	GU5.3	6000 K ●	410 Лм	35 Вт
90006128/90011746	7 Вт	GU5.3	4100 K ○	600 Лм	50 Вт
90006129	7 Вт	GU5.3	6000 K ●	600 Лм	50 Вт

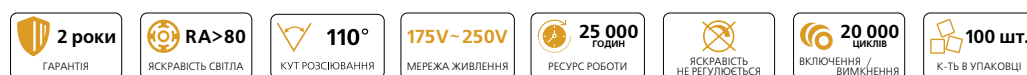
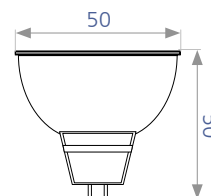

GU10A

Код замовлення	Потужність	Цоколь	Колірна температура світла	Світловий потік	Еквівалент лампи розжарювання
90011747	5 Вт	GU10	4100 K ○	410 Лм	35 Вт
90008349	7 Вт	GU10	4100 K ●	600 Лм	50 Вт

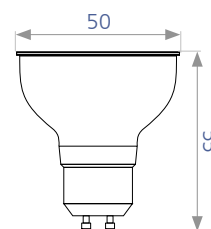

MR16A

Код замовлення	Потужність	Цоколь	Колірна температура світла	Світловий потік	Еквівалент лампи розжарювання
90008350	5 Вт	GU5.3	4100 K ○	410 Лм	35 Вт

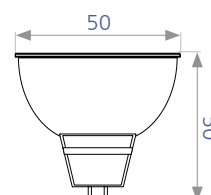



G4E

Код замовлення	Потужність	Цоколь	Колірна температура світла	Світловий потік	Еквівалент лампи розжарювання
90003757	1,5 Вт	G4	3000 K ●	110 Лм	10 Вт

1 рік ГАРАНТІЯ	RA>80 ЯСКРАВІСТЬ СВІТЛА	300° КУТ РОЗСИЮВАННЯ	12V МЕРЕЖА ЖИВЛЕННЯ	25 000 ГОДИН РЕСУРС РОБОТИ	ЯСКРАВІСТЬ НЕ РЕГУЛУЄТЬСЯ	20 000 ЦИКЛІВ ВКЛЮЧЕННЯ / ВИМКНЕННЯ	100 шт. К-ТЬ В УПАКОВЦІ
--------------------------	--------------------------------------	--------------------------------	-------------------------------	---	----------------------------------	--	-----------------------------------

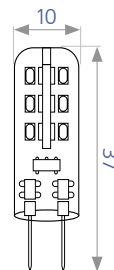

GLOBE

Код замовлення	Потужність	Цоколь	Колірна температура світла	Світловий потік	Еквівалент лампи розжарювання	Розміри А x Ø В, мм
90012692	15 Вт	E27	4100 K ○	1200 Лм	100 Вт	138 x 95
90012693	18 Вт	E27	4100 K ○	1400 Лм	110 Вт	158 x 120

2 роки ГАРАНТІЯ	RA>80 ЯСКРАВІСТЬ СВІТЛА	120° КУТ РОЗСИЮВАННЯ	170V~240V МЕРЕЖА ЖИВЛЕННЯ	20 000 ГОДИН РЕСУРС РОБОТИ	ЯСКРАВІСТЬ НЕ РЕГУЛУЄТЬСЯ	20 000 ЦИКЛІВ ВКЛЮЧЕННЯ / ВИМКНЕННЯ	20 шт. К-ТЬ В УПАКОВЦІ
---------------------------	--------------------------------------	--------------------------------	-------------------------------------	---	----------------------------------	--	----------------------------------

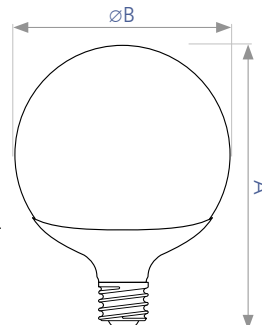

Акcesуари для світлодіодних ламп

Тримач E27/E40

Код замовлення	Матеріал
90011563	метал/пластик



Тримач F3010 E14

Код замовлення	Матеріал
90011560	кераміка



Тримач F519 E27

Код замовлення	Матеріал
90011561	кераміка



Тримач зі скобою F519 E27

Код замовлення	Матеріал
90013738	кераміка





LED TUBE T8

LED TUBE T8 – енергозберігаюче джерело світла на основі сучасних технологій.

Пряма заміна люмінесцентної лампи у промислових та побутових світильниках. Не потребує ПРА. Підключення до мережі 220 В.



Код замовлення	Потужність	Цоколь	Колірна температура світла	Світловий потік	Еквівалент лампи люмінесцентної	Розміри А x Ø В, мм
90008340	9 Вт	G13	4000 K ○	800 Лм	18 Вт	620 x 26
90008341	9 Вт	G13	6500 K ●	800 Лм	18 Вт	620 x 26
90008343	18 Вт	G13	4000 K ○	1600 Лм	36 Вт	1220 x 26
90008342	18 Вт	G13	6500 K ●	1600 Лм	36 Вт	1220 x 26
90013326	24 Вт	G13	4000 K ○	2300 Лм	58 Вт	1520 x 26
90013328	24 Вт	G13	6500 K ●	2300 Лм	58 Вт	1520 x 26

FLE-002



Підключення лампи FLE-002 повинен виконуватись кваліфікованим персоналом з дотриманням усіх норм безпеки та вимог установки електрообладнання згідно схеми підключення.

Увага! У випадку встановлення лампи FLE-002 в люмінесцентний світильник, в якості заміни люмінесцентної лампи, обов'язково видалити зі світильника стартер, баласт та конденсатор.



Схема підключення лампи FLE-002

Тримач T8 скоба

Код замовлення	Матеріал
10077450	метал

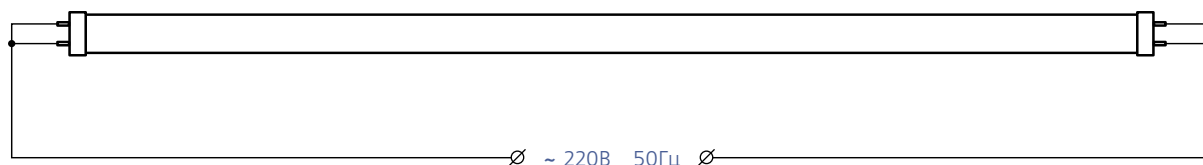

Тримач 140 G13

Код замовлення	Матеріал
10077451	пластик



Тримач 251/S G13

Код замовлення	Матеріал
90013804	пластик



Акcesуари для монтажу та підключення LED TUBE T8



Високопотужний LED

Високоякісні компоненти ламп забезпечують високу світлову віддачу, безпечну та стабільну роботу.

Лампи можна використовувати для основного освітлення торгових центрів, магазинів, складів та ін.



BL 80

Код замовлення	Потужність	Цоколь	Колірна температура світла	Світловий потік	Еквівалент лампи розжарювання	Розміри А x Ø В, мм	Кількість в ящику
90007008	30 Вт	E27	4100 К	2700 Лм	220 Вт	150 x 90	20 шт.
90011762	30 Вт	E27	6500 К	2700 Лм	220 Вт	150 x 90	20 шт.
90011763	40 Вт	E27	6500 К	3600 Лм	275 Вт	185 x 100	20 шт.
90011765	50 Вт	E27/E40	6500 К	4500 Лм	350 Вт	210 x 120	12 шт.
90015386 *	80 Вт	E40	6500 К	7200 Лм	600 Вт	254 x 135	8 шт.

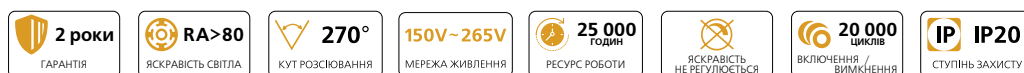
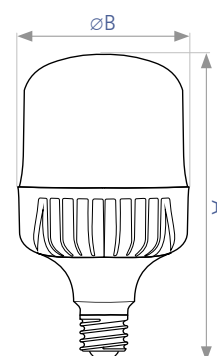

* – НОВИНКА! Очікується у грудні 2019 р.



Round

Код замовлення	Потужність	Цоколь	Колірна температура світла	Світловий потік	Еквівалент лампи розжарювання	Розміри А x Ø В, мм	Кількість в ящику
90012694	30 Вт	E27	4100 К	2600 Лм	220 Вт	135 x 130	20 шт.
90012695	50 Вт	E27	4100 К	4400 Лм	350 Вт	150 x 150	20 шт.

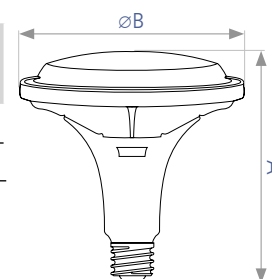

Виробник залишає за собою право вносити зміни в конструкцію і принципову схему виробу, які не погіршують його технічних характеристик



Промисловий LED

Світлодіодні лампи серії StreetLamp та Olive є альтернативною заміною газорозрядних ламп.

Особлива структура корпусу лампи сприяє відмінному тепловідводу та позитивно впливає на строк служби.

Лампи призначені для використання у вуличних світильниках.



Street Lamp

Код замовлення	Потужність	Цоколь	Колірна температура світла	Світловий потік	Еквівалент лампи розжарювання	Розміри А x В, мм	Кількість в ящику
90012691	40 Вт	E40	5500 К	3500 Лм	275 Вт	225 x 95	20 шт.

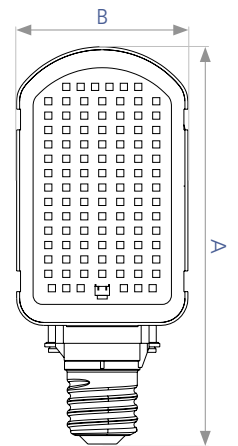

Рекомендована висота розміщення 3-4 м.

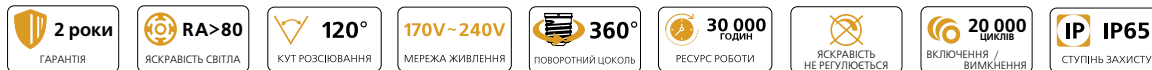

Olive

Код замовлення	Потужність	Цоколь	Колірна температура світла	Світловий потік	Еквівалент лампи розжарювання	Розміри А x ØВ, мм	Кількість в ящику
90011618	40 Вт	E27	6000 К	3600 Лм	275 Вт	218 x 90	30 шт.
90011620	60 Вт	E27	6000 К	5400 Лм	450 Вт	265 x 120	10 шт.
90011622	80 Вт	E27/E40	6000 К	7200 Лм	600 Вт	265 x 120	10 шт.
90015385 *	100 Вт	E40	6000 К	9000 Лм	750 Вт	265 x 120	10 шт.

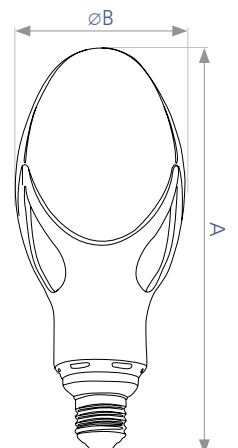

* – НОВИНКА! Очікується у грудні 2019 р.

Виробник залишає за собою право вносити зміни в конструкцію і принципову схему виробу, які не погіршують його технічних характеристик



Настільні світильники

Ергономічний дизайн, економічність, сучасні матеріали, функціональність — все це поєднано в настільних лампах.

Світильники є гарним рішенням для освітлення робочої поверхні як вдома, так і в офісі.

TF-110



Код замовлення	Потужність	Колір	Колірна температура світла	Світловий потік	Довжина кабелю
90005293	7 Вт	білий	5000 К ○	720 Лм	2 м
90005294	7 Вт	чорний	5000 К ○	720 Лм	2 м

1 рік ГАРАНТІЯ	RA>80 ЯСКРАВІСТЬ СВІТЛА	120° КУТ РОЗСІЮВАННЯ	230V МЕРЕЖА ЖИВЛЕННЯ	20 000 ГОДИН РЕСУРС РОБОТИ	ЯСКРАВІСТЬ РЕГУЛУЄТЬСЯ	СЕНСОРНИЙ ВИМИКАЧ	8 шт. К-ТЬ В УПАКОВЦІ
--------------------------	--------------------------------------	--------------------------------	--------------------------------	---	------------------------	-------------------	---------------------------------

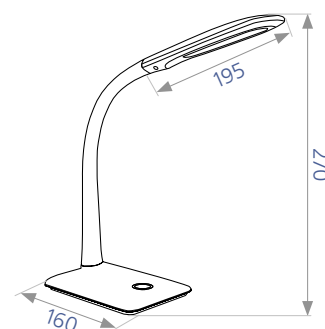

TF-120



Код замовлення	Потужність	Колір	Колірна температура світла	Світловий потік	Довжина кабелю
90007049	7 Вт	білий	5000 К ○	720 Лм	2 м
90007050	7 Вт	чорний	5000 К ○	720 Лм	2 м

1 рік ГАРАНТІЯ	RA>80 ЯСКРАВІСТЬ СВІТЛА	120° КУТ РОЗСІЮВАННЯ	230V МЕРЕЖА ЖИВЛЕННЯ	20 000 ГОДИН РЕСУРС РОБОТИ	ЯСКРАВІСТЬ РЕГУЛУЄТЬСЯ	СЕНСОРНИЙ ВИМИКАЧ	6 шт. К-ТЬ В УПАКОВЦІ
--------------------------	--------------------------------------	--------------------------------	--------------------------------	---	------------------------	-------------------	---------------------------------

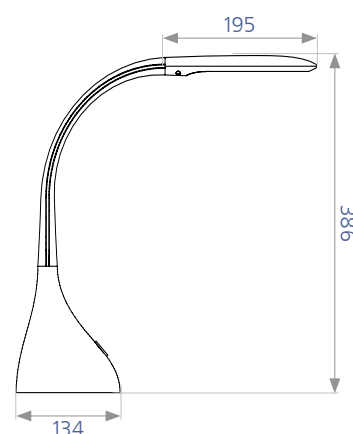



TF-130

Код замовлення	Потужність	Колір	Колірна температура світла	Світловий потік	Довжина кабелю
90008948	7 Вт	білий	3000 К - 6000 К	500 Лм	2 м
90008949	7 Вт	чорний	3000 К - 6000 К	500 Лм	2 м
90008950	7 Вт	срібний	3000 К - 6000 К	500 Лм	2 м

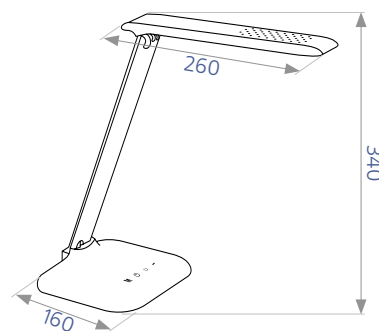

1 рік ГАРАНТІЯ	RA>80 ЯСКРАВІСТЬ СВІТЛА	120° КУТ РОЗСІЮВАННЯ	230V МЕРЕЖА ЖИВЛЕННЯ	30 000 ГОДИН РЕСУРС РОБОТИ	ЯСКРАВІСТЬ РЕГУЛЮЄТЬСЯ	СЕНСОРНИЙ ВИМИКАЧ	12 шт. К-ТЬ В УПАКОВЦІ
--------------------------	--------------------------------------	--------------------------------	--------------------------------	---	-------------------------------	--------------------------	----------------------------------



TF-450

Код замовлення	Потужність	Колір	Колірна температура світла	Світловий потік	Довжина кабелю
90008940	5 Вт	білий	4000 К ○	400 Лм	2 м
90008941	5 Вт	чорний	4000 К ○	400 Лм	2 м
90008942	5 Вт	червоний	4000 К ○	400 Лм	2 м
90008943	5 Вт	срібний	4000 К ○	400 Лм	2 м



1 рік ГАРАНТІЯ	RA>80 ЯСКРАВІСТЬ СВІТЛА	120° КУТ РОЗСІЮВАННЯ	230V МЕРЕЖА ЖИВЛЕННЯ	30 000 ГОДИН РЕСУРС РОБОТИ	ЯСКРАВІСТЬ НЕ РЕГУЛЮЄТЬСЯ	ВИМИКАЧ – КНОПКА	6 шт. К-ТЬ В УПАКОВЦІ
--------------------------	--------------------------------------	--------------------------------	--------------------------------	---	----------------------------------	-------------------------	---------------------------------



TF-310

Код замовлення	Потужність	Колір	Колірна температура світла	Світловий потік	Довжина кабелю
90008944	5 Вт	біло - чорний	4100 К	400 Лм	2 м
90008945	5 Вт	біло - синій	4100 К	400 Лм	2 м
90008946	5 Вт	біло - червоний	4100 К	400 Лм	2 м
90008947	5 Вт	біло - зелений	4100 К	400 Лм	2 м
90009054	5 Вт	біло - помаранчевий	4100 К	400 Лм	2 м

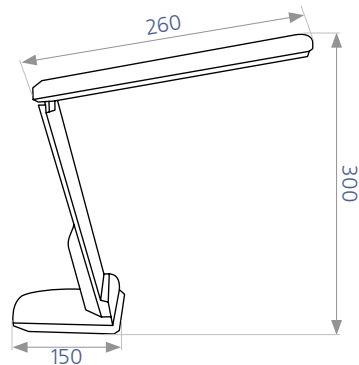

1 рік ГАРАНТІЯ	RA>80 ЯСКРАВІСТЬ СВІТЛА	120° КУТ РОЗСІЮВАННЯ	230V МЕРЕЖА ЖИВЛЕННЯ	30 000 ГОДИН РЕСУРС РОБОТИ	ЯСКРАВІСТЬ НЕ РЕГУЛЮЄТЬСЯ	ВИМИКАЧ - КНОПКА	12 шт. К-ТЬ В УПАКОВЦІ
--------------------------	--------------------------------------	--------------------------------	--------------------------------	---	----------------------------------	-------------------------	----------------------------------



TF-06

Код замовлення	Джерело світла	Цоколь	Колір	Довжина дроту	Матеріал
90012370		E27	білий	1,3 м	кріплення - пластик; штатив - метал; плафон - метал
90012371	лампа	E27	чорний	1,3 м	
90012372	світлодіодна	E27	срібний	1,3 м	
90012373		E27	червоний	1,3 м	

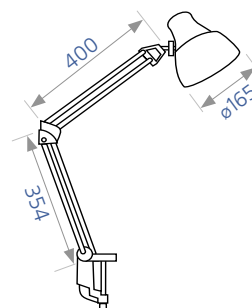

1 рік ГАРАНТІЯ	230V МЕРЕЖА ЖИВЛЕННЯ	12 шт. К-ТЬ В УПАКОВЦІ
--------------------------	--------------------------------	----------------------------------

Лампа до комплекту не входить



TF-07

Код замовлення	Джерело світла	Цоколь	Колір	Довжина дроту	Матеріал
90012374		E27	білий	1,3 м	кріплення - пластик; штатив - метал; плафон - метал; база - метал
90012375	лампа	E27	чорний	1,3 м	
90012376	світлодіодна	E27	срібний	1,3 м	
90012377		E27	блакитний	1,3 м	

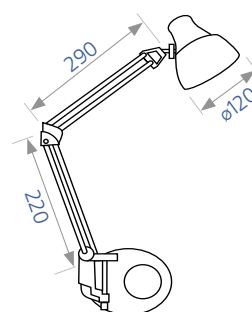

1 рік ГАРАНТІЯ	230V МЕРЕЖА ЖИВЛЕННЯ	12 шт. К-ТЬ В УПАКОВЦІ
--------------------------	--------------------------------	----------------------------------

Кріплення та база у комплекті.
Лампа до комплекту не входить.
Діаметр бази - ø150 мм.



Настінно-стельові світильники

Компактні освітлювальні прилади, що вирізняються лаконічним дизайном та тривалим терміном експлуатації.

Вбудовувані світильники застосовуються в конструкціях з гіпсокартону або пластику, в натяжних та підвісних конструкціях.

Накладні світильники можна встановлювати на стіни, стелі або в інших універсальних варіантах.



FLF 31 накладний балка

Код замовлення	Потужність	Колірна температура світла	Світловий потік	Еквівалент лампи люмінесцентної	Розміри АхВхС, мм
90014293	18 Вт	4100 К ○	1400 Лм	≈ 30 Вт	592x75x26
90014294	36 Вт	4100 К ○	2800 Лм	≈ 70 Вт	1192x75x26
90014295	18 Вт	6500 К ●	1400 Лм	≈ 30 Вт	592x75x26
90014296	36 Вт	6500 К ●	2800 Лм	≈ 70 Вт	1192x75x26

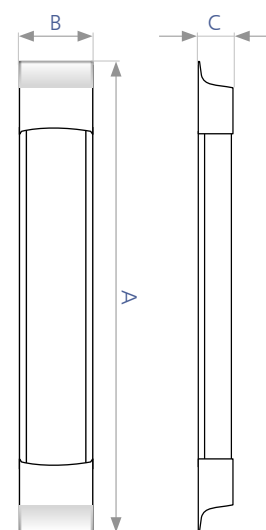

RA>80 ЯСКРАВІСТЬ СВІТЛА	120° КУТ РОЗСІЮВАННЯ	230V МЕРЕЖА ЖИВЛЕННЯ	30 000 ГОДИН РЕСУРС РОБОТИ	ЯСКРАВІСТЬ НЕ РЕГУЛЮЄТЬСЯ	IP20 СТУПІНЬ ЗАХИСТУ	+35°C -10°C УМОВИ ЕКСПЛУАТАЦІЇ	30 шт. К-ТЬ В УПАКОВЦІ
--------------------------------------	--------------------------------	--------------------------------	---	----------------------------------	--------------------------------	--	----------------------------------



FLF 30 накладний oval

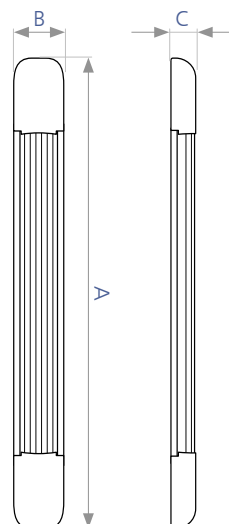

Код замовлення	Потужність	Колірна температура світла	Світловий потік	Еквівалент лампи люмінесцентної	Розміри АхВхС, мм
90011302	16 Вт	6500 К	1200 Лм	≈ 30 Вт	590x60x22



FLF 30 накладний oval з датчиком руху

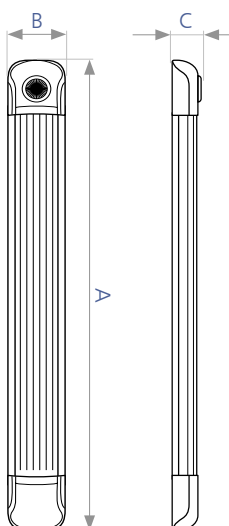

Код замовлення	Потужність	Колірна температура світла	Світловий потік	Еквівалент лампи люмінесцентної	Розміри АхВхС, мм
90011304	16 Вт	6500 К	1200 Лм	≈ 30 Вт	592x75x34
90011305	32 Вт	6500 К	2400 Лм	≈ 70 Вт	1192x70x34





CFR вбудований круглий

Код замовлення	Потужність	Колірна температура світла	Світловий потік	Еквівалент лампи люмінесцентної	Розміри $\varnothing A \times B$, мм	Кількість в ящику
90006811	6 Вт	4100 К ○	420 Лм	≈ 40 Вт	120 x 20	40 шт.
90001549	12 Вт	4100 К ○	840 Лм	≈ 75 Вт	170 x 20	30 шт.
90001551	18 Вт	4100 К ○	1260 Лм	≈ 100 Вт	225 x 20	20 шт.
90006815	24 Вт	4100 К ○	1800 Лм	≈ 150 Вт	296 x 20	20 шт.

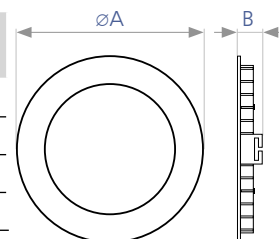

CFR вбудований квадратний

Код замовлення	Потужність	Колірна температура світла	Світловий потік	Еквівалент лампи люмінесцентної	Розміри $A \times B \times C$, мм	Кількість в ящику
90006812	6 Вт	4100 К ○	420 Лм	≈ 40 Вт	120x120x20	40 шт.
90001550	12 Вт	4100 К ○	840 Лм	≈ 75 Вт	170x170x20	40 шт.
90001552	18 Вт	4100 К ○	1260 Лм	≈ 100 Вт	225x225x20	20 шт.
90006816	24 Вт	4100 К ○	1800 Лм	≈ 150 Вт	300x300x20	20 шт.

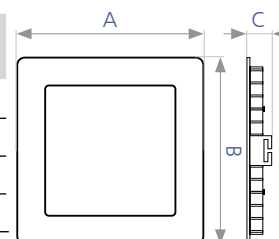



CFQ накладний круглий

Код замовлення	Потужність	Колірна температура світла	Світловий потік	Еквівалент лампи люмінесцентної	Розміри $\varnothing A \times B$, мм	Кількість в ящику
90001553	12 Вт	4100 К ○	900 Лм	≈ 75 Вт	160 x 28	30 шт.
90001555	18 Вт	4100 К ○	1350 Лм	≈ 100 Вт	210 x 28	20 шт.
90006818	24 Вт	4100 К ○	1800 Лм	≈ 150 Вт	283 x 28	10 шт.

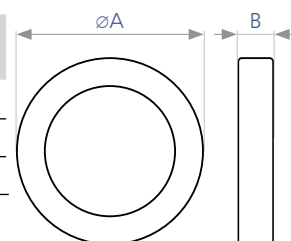

CFQ накладний квадратний

Код замовлення	Потужність	Колірна температура світла	Світловий потік	Еквівалент лампи люмінесцентної	Розміри $A \times B \times C$, мм	Кількість в ящику
90001554	12 Вт	4100 К ○	900 Лм	≈ 75 Вт	160x160x28	30 шт.
90001556	18 Вт	4100 К ○	1350 Лм	≈ 100 Вт	210x210x28	20 шт.
90006819	24 Вт	4100 К ○	1800 Лм	≈ 150 Вт	283x283x28	10 шт.

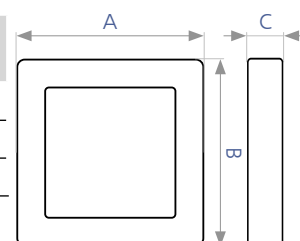



PC 7 LED без ламп

Код замовлення	Кількість ламп	Цоколь	Розміри АxВxС, мм	Кількість в упаковці
90011639	1	G13	1267x70x50	10 шт.
90008939	2	G13	1267x110x50	8 шт.

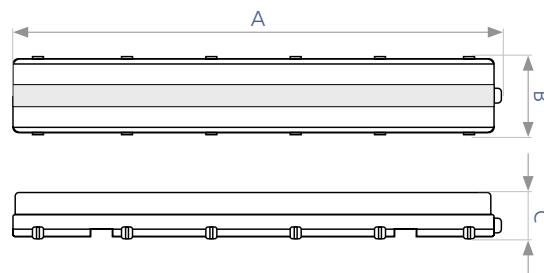

Лампи для комплектації світильників PC 7 LED

Код замовлення	Потужність	Цоколь	Колірна температура світла	Світловий потік	Еквівалент лампи люмінесцентної
90008343	18 Вт	G13	4000 K ○	1600 Лм	36 Вт
90008342	18 Вт	G13	6500 K ●	1600 Лм	36 Вт



Сальник

Код замовлення	Матеріал
90011112	пластик



Додаткові аксесуари до світильника PC 7 LED



Прожектори світлодіодні

Освітлювальні прибори даного типу дають яскраве світло, мають низьке споживання електроенергії та довгий термін служби.

Прожектори призначені для освітлення територій, промислових споруд, фасадів будівель, рекламних конструкцій та інших об'єктів.



прожектор FMI 10 LED

Код замовлення	Потужність	Колірна температура світла	Світловий потік	Еквівалент лампи люмінесцентної	Розміри АхВхС, мм	Кількість в ящику
90015133	10 Вт	6500 К	800 Лм	≈ 60 Вт	115x108x26	20 шт.
90008734	20 Вт	6500 К	1600 Лм	≈ 100 Вт	153x132x27	20 шт.
90008736	30 Вт	6500 К	2400 Лм	≈ 200 Вт	178x152x28	20 шт.
90008738	50 Вт	6500 К	4000 Лм	≈ 300 Вт	223x188x28	10 шт.
90008739	100 Вт	6500 К	8000 Лм	≈ 1000 Вт	291x240x30	4 шт.
90008740	150 Вт	6500 К	12 000 Лм	≈ 1500 Вт	404x322x52	2 шт.
90008741	200 Вт	6500 К	16 000 Лм	≈ 2000 Вт	439x346x56	2 шт.

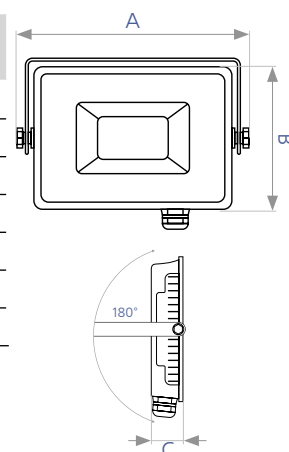

прожектор FMI 10S LED з сенсором руху

Код замовлення	Потужність	Колірна температура світла	Світловий потік	Еквівалент лампи люмінесцентної	Розміри АхВхС, мм	Кількість в ящику
90008735	20 Вт	6500 К	1600 Лм	≈ 100 Вт	153x178x54	20 шт.
90008737	30 Вт	6500 К	2400 Лм	≈ 200 Вт	178x198x55	20 шт.

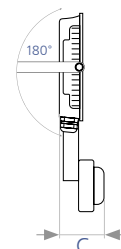
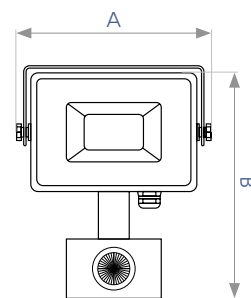



Промислові світильники

Накладні світлодіодні світильники розкривають нові можливості для освітлення промислових, офісних та громадських приміщень. Висока ефективність при порівняно малому споживанні електроенергії.



PC7 промисловий

Код замовлення	Потужність	Колірна температура світла	Світловий потік	Еквівалент лампи люмінесцентної	Розміри АхВхС, мм
90008219	16 Вт	6500 К	1120 Лм	≈ 36 Вт	570x45x50
90008221	32 Вт	6500 К	2240 Лм	≈ 72 Вт	1170x45x50



Є можливість з'єднання світильників між собою в лінію: 16Вт – до 10 штук, 32Вт – до 5 штук.

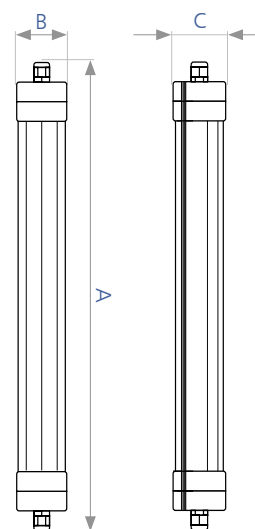

PC7-02 промисловий

Код замовлення	Потужність	Колірна температура світла	Світловий потік	Еквівалент лампи люмінесцентної	Розміри АхВхС, мм
90011312	16 Вт	6500 К	1120 Лм	≈ 30 Вт	592x75x26
90011314	32 Вт	6500 К	2240 Лм	≈ 70 Вт	1192x75x26
90015113	45 Вт	6500 К	3600 Лм	≈ 116 Вт	1490x40x30



Можливість з'єднання світильників між собою в лінію не передбачена.

Виробник залишає за собою право вносити зміни в конструкцію і принципову схему виробу, які не погіршують його технічних характеристик

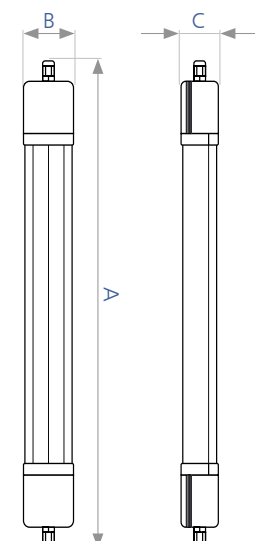



Світильники High Bay

Потужні світлодіодні світильники High Bay є прямою заміною традиційних світильників для високих прольотів. Корпус світильника виконаний з литого алюмінію. Висота розміщення 4-12 метрів. Світильники призначені для освітлення складів, логістичних та торгівельних центрів, виставкових залів та інших приміщень з високими стелями.



Код замовлення	Потужність	Колірна температура світла	Світловий потік	Еквівалент лампи люмінесцентної	Розміри \varnothing А x В, мм	Кількість в ящику
90013185	100 Вт	6000 К	10 000 Лм	≈ 1000 Вт	292 x 72	8 шт.
90013186	150 Вт	6000 К	15 000 Лм	≈ 1500 Вт	344 x 77	5 шт.
90013187	200 Вт	6000 К	20 000 Лм	≈ 2000 Вт	393 x 85	4 шт.

High Bay

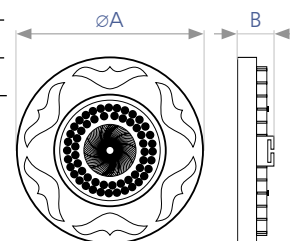

2 роки ГАРАНТІЯ	RA > 80 ЯСКРАВІСТЬ СВІТЛА	120° КУТ РОЗСИЛАННЯ	230V МЕРЕЖА ЖИВЛЕННЯ	30 000 ГОДИН РЕСУРС РОБОТИ	ЯСКРАВІСТЬ НЕ РЕГУЛЮЄТЬСЯ	IP65 СТУПІНЬ ЗАХИСТУ
---------------------------	--	-------------------------------	--------------------------------	---	----------------------------------	--------------------------------

Вага світильників: 100W – 2,1 кг; 150W – 3,08 кг; 200W – 4,42 кг. Довжина ланцюга становить 0,35 м.



Панелі світлодіодні

Світлодіодні панелі призначені для освітлення адміністративно-громадських приміщень, також знаходять своє застосування в житлово-побутовій сфері і промислових приміщеннях.

Мають сучасний дизайн та високу енергоефективність.



CFQ LED 40
CFQ LED 45

Код замовлення	Потужність	Колірна температура світла	Світловий потік	Еквівалент лампи люмінесцентної	Кількість в ящику
90006752	36 Вт	4000 К	2900 Лм	≈ 36 Вт	2 шт.
90008426	36 Вт	6500 К	2900 Лм	≈ 36 Вт	2 шт.
90010226	36 Вт	4000 К	3000 Лм	≈ 36 Вт	4 шт.
90010225	36 Вт	6500 К	3000 Лм	≈ 36 Вт	4 шт.

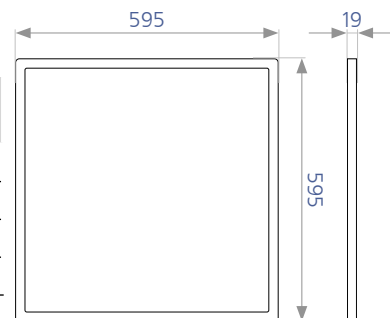

LED PANEL 41
LED PANEL 42

Код замовлення	Потужність	Колірна температура світла	Світловий потік	Еквівалент лампи люмінесцентної	Розміри АхВхС, мм
90010909	44 Вт	4000 К	3600 Лм	≈ 100 Вт	595x595x8
90010910	44 Вт	6500 К	3600 Лм	≈ 100 Вт	595x595x8
90011635	44 Вт	4000 К	3600 Лм	≈ 100 Вт	595x595x8
90011636	44 Вт	6500 К	3600 Лм	≈ 100 Вт	595x595x8

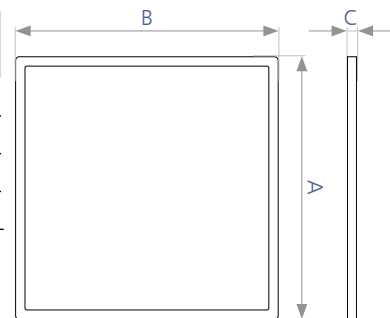

Код замовлення	Розміри АхВхС, мм
90009295	605x605x40
90011637	600x600x40

Рамки накладного монтажу
для LED панелей



Вуличні світильники

Стильний корпус та архітектурна елегантність освітлювальних виробів даного типу гармонійно виглядають в будь-якому середовищі. Світильники призначені для освітлення вулиць, шосе, площ, стоянок, автомагістралей, підсвічування рослин, малих архітектурних форм, акцентного освітлення.



Світильник вуличний ORION

Код замовлення	Потужність	Колірна температура світла	Світловий потік	Діаметр кронштейну	Розміри АхВхС, мм	Кількість в упаковці
90014230	30 Вт	5000 К	3000 Лм	40 мм	360x150x50	15 шт.
90009733	30 Вт	6000 К	3000 Лм	40 мм	360x150x50	15 шт.
90014231	50 Вт	5000 К	5000 Лм	40 мм	415x170x50	10 шт.
90009735	50 Вт	6000 К	5000 Лм	40 мм	415x170x50	10 шт.
90011311	100 Вт	6000 К	10 000 Лм	60 мм	580x230x70	4 шт.
90015084	150 Вт	6000 К	15 000 Лм	60 мм	680x270x70	3 шт.

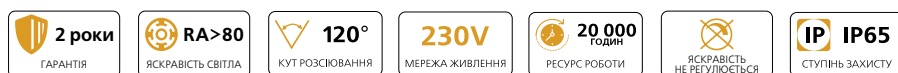
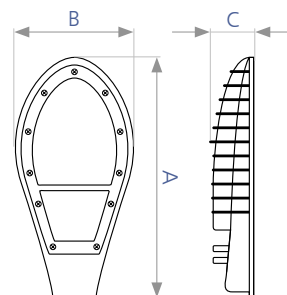

Світильник вуличний ORION SOB

Код замовлення	Потужність	Колірна температура світла	Світловий потік	Діаметр кронштейну	Розміри АхВхС, мм	Кількість в упаковці
90014280	50 Вт	6500 К	5000 Лм	50 мм	450x180x70	1 шт.
90014281	100 Вт	6500 К	10 000 Лм	60 мм	720x280x80	1 шт.
90014282	150 Вт	6500 К	15 000 Лм	60 мм	860x330x80	1 шт.

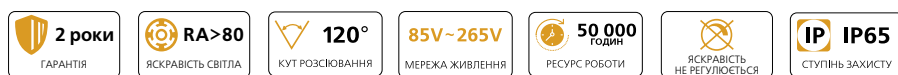
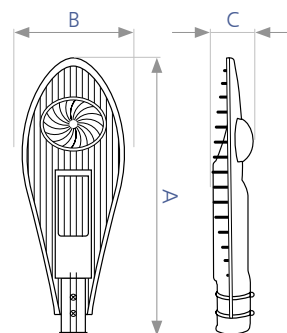

Корпуси консольних вуличних світильників

Код замовлення	Модель світильника	Цоколь	Діаметр кронштейну	Розміри АхВхС, мм	Кількість в упаковці
90013189	КСУ-2735	E27	40 мм	386x255x160	8 шт.
90013190	КСУ-2772	E27	40 мм	562x272x122	4 шт.
90013191	КСУ-2772	E40	40 мм	562x272x122	4 шт.

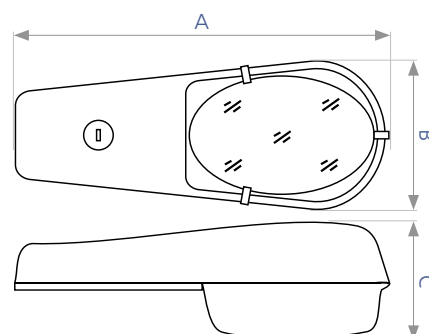



Садово-паркові світильники

Садово-паркові світильники призначені для підсвічування рослин, малих архітектурних форм, колон, струмків, водоспадів, альпійських гірок, садово-паркових зон, акцентного освітлення та ін. Використовуються для зовнішнього освітлення в умовах високого вмісту пилу, води. Стійкі до вібраційних ударних навантажень.



Світильник садово-парковий Ground 001

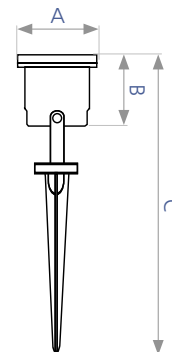

Код замовлення	Потужність	Колірна температура світла	Світловий потік	Еквівалент лампи галогенної	Розміри АхВхС, мм
90012935	3x1 Вт	5000 К ○	300 Лм	≈ 50 Вт	92x92x370

1 рік ГАРАНТІЯ	RA>80 ЯСКРАВІСТЬ СВІТЛА	120° КУТ РОЗСИЮВАННЯ	230V МЕРЕЖА ЖИВЛЕННЯ	50 000 ГОДИН РЕСУРС РОБОТИ	ЯСКРАВІСТЬ НЕ РЕГУЛЮЄТЬСЯ	IP IP44 СТУПІНЬ ЗАХИСТУ	20 шт. К-ТЬ В УПАКОВЦІ
----------------	-------------------------	----------------------	----------------------	----------------------------	---------------------------	-------------------------	------------------------



Світильник садово-парковий Ground 016

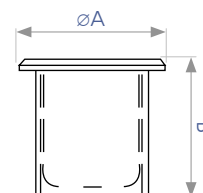

Код замовлення	Потужність	Колірна температура світла	Світловий потік	Еквівалент лампи галогенної	Розміри ∅ А х В, мм
90014246	3x1 Вт	5000 К ○	300 Лм	≈ 50 Вт	110 x 110

1 рік ГАРАНТІЯ	RA>80 ЯСКРАВІСТЬ СВІТЛА	120° КУТ РОЗСИЮВАННЯ	230V МЕРЕЖА ЖИВЛЕННЯ	50 000 ГОДИН РЕСУРС РОБОТИ	ЯСКРАВІСТЬ НЕ РЕГУЛЮЄТЬСЯ	IP IP67 СТУПІНЬ ЗАХИСТУ	20 шт. К-ТЬ В УПАКОВЦІ
----------------	-------------------------	----------------------	----------------------	----------------------------	---------------------------	-------------------------	------------------------



Світильник для басейна WGL 031

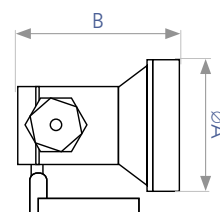

Код замовлення	Потужність	Колірна температура світла	Світловий потік	Еквівалент лампи галогенної	Розміри ∅ А х В, мм
90011350	3x1 Вт	5000 К ○	300 Лм	≈ 50 Вт	80 x 110

1 рік ГАРАНТІЯ	RA>80 ЯСКРАВІСТЬ СВІТЛА	120° КУТ РОЗСИЮВАННЯ	12V МЕРЕЖА ЖИВЛЕННЯ	50 000 ГОДИН РЕСУРС РОБОТИ	ЯСКРАВІСТЬ НЕ РЕГУЛЮЄТЬСЯ	IP IP68 СТУПІНЬ ЗАХИСТУ	100 шт. К-ТЬ В УПАКОВЦІ
----------------	-------------------------	----------------------	---------------------	----------------------------	---------------------------	-------------------------	-------------------------



Аварійні світильники

Світильники використовуються для освітлення аварійних та евакуаційних виходів в адміністративно-громадських приміщеннях, також широко застосовуються у побуті.

Незамінні при аварійних зупинках на дорозі, відпочинку на природі. Завдяки малим розмірам завжди під рукою.

аварійні світильники REL переносні



Код замовлення	Модель	Потужність	Тривалість автономної роботи	Кількість світлодіодів	Розміри АхВхС, мм	Кількість в упаковці
90013154	REL-101	4 Вт	до 6 годин	36 шт.	125x69x37	60 шт.
90008959	REL-401	3 Вт	до 5 годин	45 шт.	230x60x30	20 шт.
90008960	REL-501	2 Вт	до 6 годин	30 шт.	202x68x40	40 шт.
90008964	REL-601	4 Вт	до 6 годин	60 шт.	360x65x35	20 шт.
90013153	REL-901	6 Вт	до 4 годин	90 шт.	480x68x37	15 шт.

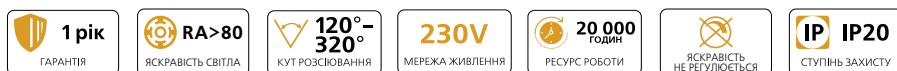
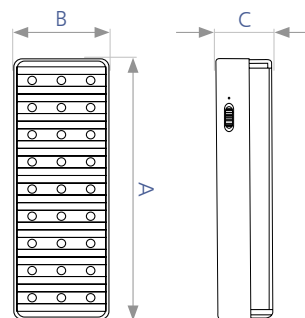

аварійні світильники REL



металевий ланцюжок у комплекті

Код замовлення	Модель	Потужність	Тривалість автономної роботи	Кількість світлодіодів	Розміри АхВхС, мм	Кількість в упаковці
90012005	REL-801	2 Вт	до 4 годин	8 шт.	255x213x23	20 шт.
90012006	REL-802	1 Вт	до 3 годин	8 шт.	245x210x31	20 шт.
90012007	REL-803	1 Вт	до 3 годин	6 шт.	355x145x23	20 шт.

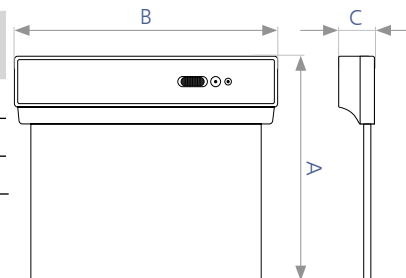

★ - інформаційні наклейки 90012016, 90012010, 90012012, 90012014, 90012017, 90012011, 90012013, 90012015 в комплект світильників не входять. В залежності від потреби, їх можна придбати окремо.

REL-801; REL-802

REL-803

Код замовлення	Покази світильника	Розміри АхВ, мм	Код замовлення	Покази світильника	Розміри АхВ, мм
90012016	EXIT - (UKR)	233x150	90012017	EXIT - (UKR)	323x119
90012010	EXIT - DOWN	233x150	90012011	EXIT - DOWN	323x119
90012012	EXIT - LEFT	233x150	90012013	EXIT - LEFT	323x119
90012014	EXIT - RIGHT	233x150	90012015	EXIT - RIGHT	323x119

Інформаційні наклейки для REL світильників



Функціональні світильники

Функціональні декоративні світлодіодні світильники — це якісне, енергоефективне та сучасне джерело світла, використовується як економічна альтернатива традиційним люстрам.

Світильники надають змогу створити комфортне світло для кожної людини (регулюється колір та яскравість світла, є функція «нічник»), а сучасний дизайн дозволяє використовувати їх для будь-якого приміщення.



Функціональний світильник Glory

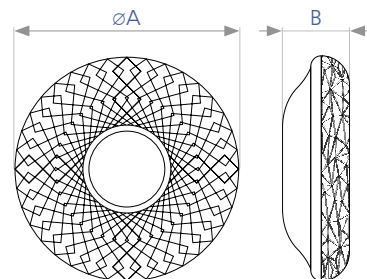

Код замовлення	Потужність	Колірна температура світла	Світловий потік	Площа дії	Розміри ø А x В, мм	Кількість в упаковці
90011619	48 Вт	3000 К - 6000 К	2880 Лм	20 м ²	415x150	10 шт.
90011621	60 Вт	3000 К - 6000 К	3600 Лм	30 м ²	505x125	5 шт.



Функціональний світильник Star

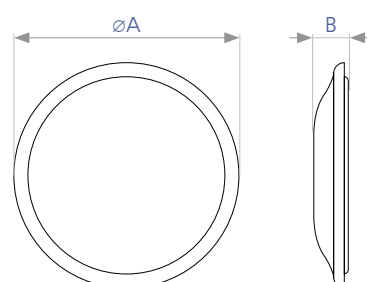

Код замовлення	Потужність	Колірна температура світла	Світловий потік	Площа дії	Розміри ø А x В, мм	Кількість в упаковці
90011623	48 Вт	3000 К - 6000 К	2880 Лм	20 м ²	460x70	10 шт.
90011624	60 Вт	3000 К - 6000 К	3600 Лм	30 м ²	560x70	10 шт.



Функціональний світильник Grace

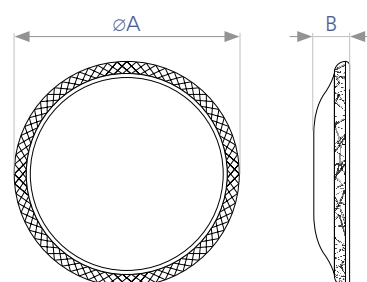

Код замовлення	Потужність	Колірна температура світла	Світловий потік	Площа дії	Розміри ø А x В, мм	Кількість в упаковці
90011627	48 Вт	3000 К - 6000 К	2880 Лм	20 м ²	395x75	10 шт.
90011628	60 Вт	3000 К - 6000 К	3600 Лм	30 м ²	500x75	10 шт.



Світильники для знищення комах

AKL-17 (230В)
(2x8 Вт)



AKL-31 (230В)
(2x15 Вт)

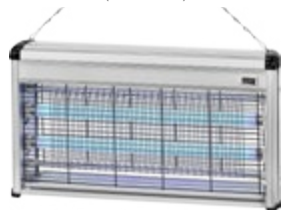

AKL-41 (230В)
(2x20 Вт)

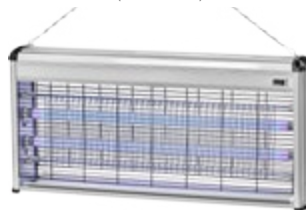

AKL-40 (230В)
(3x20 Вт)

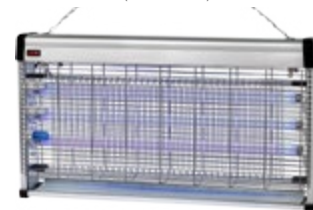

AKL-8 (230В)
(4 Вт)



AKL-12 (230В)
(6 Вт)



Садово-паркові світильники

PALACE A001 (E27)
(чор./чор.-золото/чор.-срібло)



PALACE A002 (E27)
(чор./чор.-золото/чор.-срібло)



PALACE A005 (E27)
(чор./чор.-золото)



PALACE A007 (E27)
(чор.-золото)



PALACE A008 (E27)
(чор.-золото)



PALACE A009 (E27)
(чор.-золото)



POLE 001 (E27)
(сталевий)



POLE 002 (E27)
(сталевий)



POLE 0450 (E27)
(сталевий)



POLE 01100 (E27)
(сталевий)



GROUND 02 (GU5.3)
(12/230 В)



GROUND 003 (GU5.3)
(12/230 В)



GROUND 16 (GU5.3)
(12/230 В)



Накладний світильник під люмінесцентну лампу

FLP (G13)
(15/30/40 Вт)



Галогенні лампи

JCDR (230В)
(35/50/75 Вт)



GU-10 (230В)
(35/50/75 Вт)



MR11 (12В/230В)
(20/35 Вт)



MR16 (12В)
(20/35/50 Вт)



JC (12В)
(10/20/35/50 Вт)



G9 (230В)
(35/50 Вт)



G9 (230В)
(35/50 Вт)



J-TYPE (230В)
(100/150/200/300/500/1000 Вт)



Люмінесцентні лампи

T5 (стандартна)
(6/8/13/21/28 Вт)



T8 (стандартна)
(15/30 Вт)



T5/T8 (для знищувачів)
(4/6/8/18 Вт)



T5/T8 (ультрафіолетова)
(4/6/8/18/36 Вт)



T5/T8 (бактерицидна)
(8/15/30/36 Вт)



PL (G23)
(9/11 Вт)



PL11 (2G7)
(11 Вт)



PLC (G24d-2)
(18 Вт)



Датчики руху

ST10A (180°)



ST09A (180°)



ST05B (360°)



ST302
(реле сутінкове)



Подовжувачі

WT G3J
(1,5/3/5 м)



G3J
(1,5/3/5 м)



G3JS
(3/5 м)



GR
(катушка 50 м)



Тримачі

E27/E40



140 G13



F901 E40



F519 E27



A person's silhouette is visible in the bottom left corner, looking up at a vast, starry night sky. The stars are densely packed, creating a rich, dark blue background. The overall mood is serene and contemplative.

DELUX



www.delux.ua



info@delux.ua