

The logo for DELUX features the word "DELUX" in a bold, white, sans-serif font. The letter "E" is replaced by three horizontal, slanted bars in a gradient of orange and yellow, suggesting light or energy.

ЖИВИ ЯСКРАВО!

# Каталог продукції 2020

СВІЛОТЕХНІКА • ЕЛЕКТРОФУРНІТУРА

# ПРО НАС

Торгівельна марка Delux була зареєстрована в Україні в 2005 році. З моменту заснування Delux постійно знаходиться в авангарді брендів які популяризують новітні технології в освітленні серед вітчизняних споживачів. 14 років передових розробок, впровадження новацій та постійного удосконалення допомогли продукції Delux заслужити репутацію надійних, безпечних та енергоефективних світлотехнічних виробів.



# ЗМІСТ

Світильники для знищення комах	4
Садово-паркові світильники	6
Світильники типу «PALACE»	
Світильники типу «TOWER SMS»	
Світильники типу «SPIKE»	
Світильники типу «POLE»	
Світильники типу «GROUND»	
Накладний світильник	13
Стельові світильники	14
Настільні світильники	16
Джерела світла	18
Галогенні лампи	
Люмінесцентні лампи	
Детектори валют	23
Електроустановче обладнання	24
Обладнання типу «WEGA»	
Обладнання типу «Neptun»	
Датчики руху	30
Подовжувачі	32
Акcesуари	35
Тримачі для ламп	
Акcesуари	

# СВІТИЛЬНИКИ ДЛЯ ЗНИЩЕННЯ КОМАХ

Світильники TM Delux серії AKL застосовуються для знищення таких небажаних гостей, як комарі, мухи та іншої дрібної літаючої живності. Встановлена в прилади інсектицидна лампа своїм світінням приваблює комах, які, пролітаючи до неї через решітку під напругою, гинуть від електричного розряду. Загиблі комахи потрапляють в спеціальний піддон, з якого легко видаляються. Світильники можуть застосовуватися в побутових, офісних, торгових і виробничих приміщеннях, а також зовні приміщень при забезпеченні захисту від попадання вологи.

## Світильник для знищення комах **AKL-8**

Код замовлення	Потужність	Тип джерела світла	Цоколь	Розміри АхВхС, мм	Матеріал
90008223	4 Вт	спеціальна УФ-лампа	G5	130x130x280	ABS пластик



Джерело світла для заміни:  
Лампа для знищувачів комах  
DELUX F 4W/BL 350 G5 УФ insects

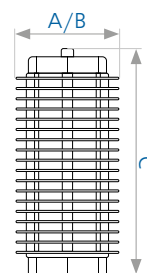

## Світильник для знищення комах **AKL-12**

Код замовлення	Потужність	Тип джерела світла	Цоколь	Розміри АхВхС, мм	Матеріал
90008224	6 Вт	спеціальна УФ-лампа	G5	135x135x325	ABS пластик



Джерело світла для заміни:  
Лампа для знищувачів комах  
DELUX F 6W/BL 350 G5 УФ insects

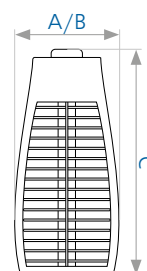

## Світильник для знищення комах АКЛ-17

Код замовлення	Потужність	Тип джерела світла	Цоколь	Розміри АхВхС, мм	Матеріал
90011592	2x8 Вт	спеціальна УФ-лампа	G5	340x245x105	ABS пластик/метал



Джерело світла для заміни:  
Лампа для знищувачів комах  
DELUX F 8W/BL 350 G5 УФ insects

Код замовлення  
10086506

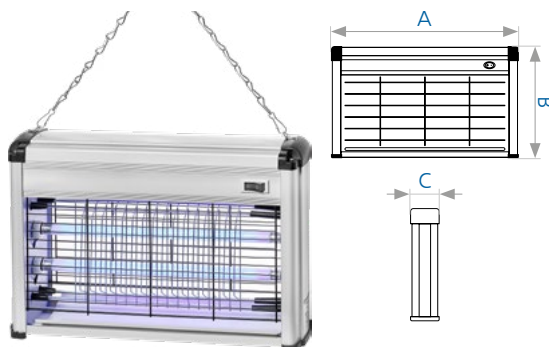

## Світильник для знищення комах АКЛ-31

Код замовлення	Потужність	Тип джерела світла	Цоколь	Розміри АхВхС, мм	Матеріал
90011593	2x15 Вт	спеціальна УФ-лампа	G13	490x285x105	ABS пластик/метал



Джерело світла для заміни:  
Лампа для знищувачів комах  
DELUX F 18W/BL 350 G13 УФ insects

Код замовлення  
10086507

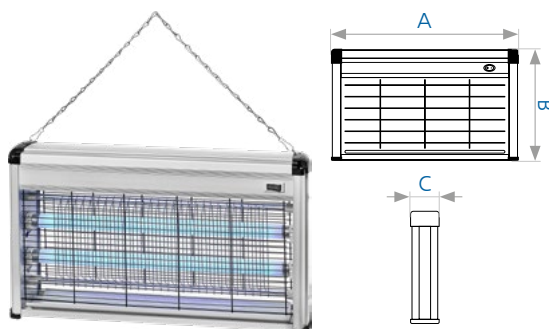

## Світильник для знищення комах АКЛ-41

Код замовлення	Потужність	Тип джерела світла	Цоколь	Розміри АхВхС, мм	Матеріал
90011590	2x20 Вт	спеціальна УФ-лампа	G13	640x320x105	ABS пластик/метал



Джерело світла для заміни:  
Лампа для знищувачів комах  
DELUX F 18W/BL 350 G13 УФ insects

Код замовлення  
10086507

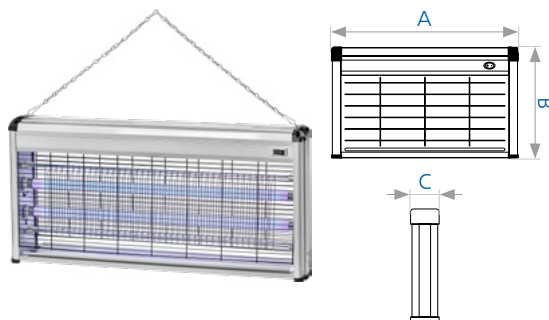

## Світильник для знищення комах АКЛ-40

Код замовлення	Потужність	Тип джерела світла	Цоколь	Розміри АхВхС, мм	Матеріал
90093967	3x20 Вт	спеціальна УФ-лампа	G13	645x390x95	ABS пластик/метал



Джерело світла для заміни:  
Лампа для знищувачів комах  
DELUX F 18W/BL 350 G13 УФ insects

Код замовлення  
10086507

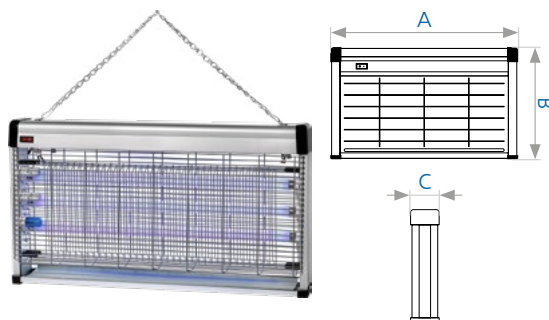



# САДОВО-ПАРКОВІ СВІТИЛЬНИКИ

Садово-паркові світильники ТМ Delux призначені для підсвічування рослин, малих архітектурних форм, колон, струмків, водоспадів, альпійських гірок, садово-паркових зон, акцентного освітлення та інше. Використовуються для зовнішнього освітлення в умовах високого вмісту пилу, води. Стійкі до вібраційних ударних навантажень.

Садові розетки дозволяють використовувати електричні прилади в садах, парках, дачних ділянках і інших зовнішніх територіях.

Встановлений механічний таймер у сутінкове реле, в деяких моделях, дозволяють дистанційно керувати електричними приладами протягом доби за встановленою програмою. Особливою характеристикою є зручність установки і простота у використанні.

## Світильник садово-парковий PALACE A001

Код замовлення	Джерело світла	Цоколь	Колір	Розміри АхВхС, мм	Матеріал
90011331	лампа	E27	чорний	213x202x348	алюмінієвий сплав / скло
90011332	розжарювання до 60Вт/ КЛЛ/	E27	чорний-золото	213x202x348	
90011333	світлодіодна	E27	чорний-срібло	213x202x348	

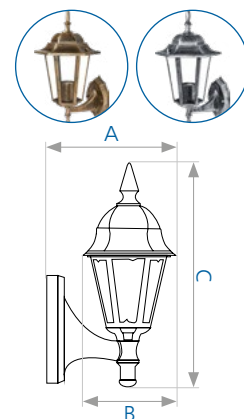

## Світильник садово-парковий PALACE A002

Код замовлення	Джерело світла	Цоколь	Колір	Розміри АхВхС, мм	Матеріал
90011334	лампа	E27	чорний	213x202x348	алюмінієвий сплав / скло
90011337	розжарювання до 60Вт/ КЛЛ/	E27	чорний-золото	213x202x348	
90011338	світлодіодна	E27	чорний-срібло	213x202x348	

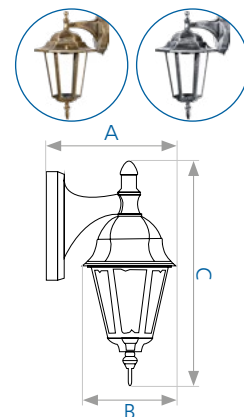

## Світильник садово-парковий PALACE A003

Код замовлення	Джерело світла	Цоколь	Колір	Розміри АхВхС, мм	Матеріал
90015849	лампа розжарювання до 60Вт/ КЛЛ/ світлодіодна	E27	чорний	200x200x330	алюмінієвий сплав/ скло



## Світильник садово-парковий PALACE A004

Код замовлення	Джерело світла	Цоколь	Колір	Розміри АхВхС, мм	Матеріал
90015850	лампа розжарювання до 60Вт/ КЛЛ/ світлодіодна	E27	чорний	200x200x380	алюмінієвий сплав/ скло



## Світильник садово-парковий PALACE A005

Код замовлення	Джерело світла	Цоколь	Колір	Розміри АхВхС, мм	Матеріал
90011339	лампа розжарювання до 60Вт/ КЛЛ/ світлодіодна	E27	чорний	202x202x810	алюмінієвий сплав/ скло
90011341		E27	чорний-золото	202x202x810	

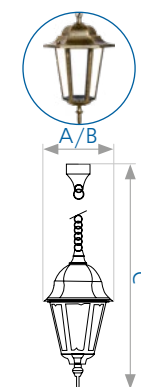

## Світильник садово-парковий PALACE A007

Код замовлення	Джерело світла	Цоколь	Колір	Розміри АхВхС, мм	Матеріал
90011354	лампа розжарювання до 60Вт/ КЛЛ/ світлодіодна	E27	чорний-золото	255x198x480	алюмінієвий сплав/ скло

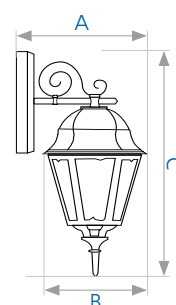

## Світильник садово-парковий **PALACE A008**

Код замовлення	Джерело світла	Цоколь	Колір	Розміри АхВхС, мм	Матеріал
90011355	лампа розжарювання до 60Вт/ КЛЛ/ світлодіодна	E27	чорний-золото	255x198x480	алюмінієвий сплав/ скло

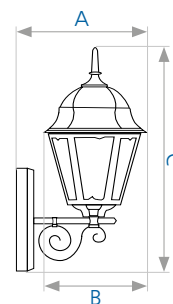

## Світильник садово-парковий **PALACE A009**

Код замовлення	Джерело світла	Цоколь	Колір	Розміри АхВхС, мм	Матеріал
90011357	лампа розжарювання до 60Вт/ КЛЛ/ світлодіодна	E27	чорний-золото	198x198x880	алюмінієвий сплав/ скло

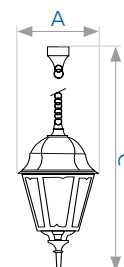

## Опора садово-паркова **PALACE 0,8**

Код замовлення	Колір	Розміри АхВхС, мм	Матеріал
90015851	чорний	45x185x800	метал / алюмінієвий сплав

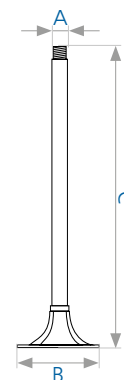

## Опора садово-паркова **PALACE 1,8**

Код замовлення	Колір	Розміри АхВхС, мм	Матеріал
90015852	чорний	45x260x1800	метал / алюмінієвий сплав

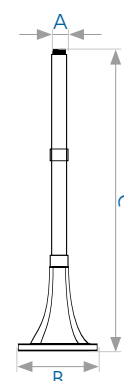



## Світильник садово-парковий TOWER SMS-202GL

Код замовлення	Джерело світла	Цоколь	Потужність розетки	Колір	Розміри АхВхС, мм	Матеріал
90015701	світлодіодна лампа (15Вт)	E14	3680 Вт (2 виходи)	сталевий	155x155x405	нержавіюча сталь / пластик

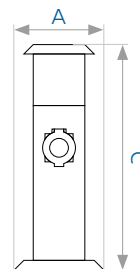

## Світильник садово-парковий TOWER SMS-201GLT

Код замовлення	Джерело світла	Цоколь	Потужність розетки	Колір	Розміри АхВхС, мм	Матеріал
90015702	світлодіодна лампа (15Вт)	E14	3680 Вт	сталевий	155x155x405	нержавіюча сталь / пластик

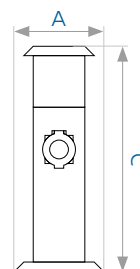

## Світильник садово-парковий TOWER SMS-202GL

Код замовлення	Джерело світла	Цоколь	Потужність розетки	Колір	Розміри АхВхС, мм	Матеріал
90015703	світлодіодна лампа (15Вт)	E14	3680 Вт (2 виходи)	чорний	155x155x405	метал / пластик

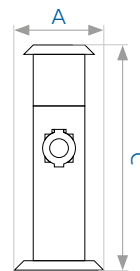

Садова розетка **SPIKE SGS-212G**

Код замовлення	Потужність розетки	Датчик руху	Колір	Розміри АхВхС, мм	Матеріал
90015705	3680 Вт (2 виходи)	—	чорний	105x75x360	метал / ABS пластик

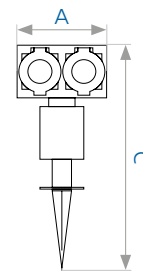
Садова розетка **SPIKE SGS-212GT**

Код замовлення	Потужність розетки	Датчик руху	Колір	Розміри АхВхС, мм	Матеріал
90015706	3680 Вт (2 виходи)	—	чорний	225x75x395	метал / ABS пластик

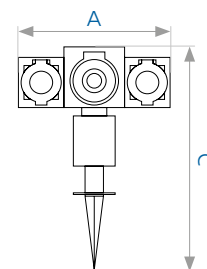
Садова розетка **SPIKE STA-204GGS**

Код замовлення	Потужність розетки	Датчик руху	Колір	Розміри АхВхС, мм	Матеріал
90015708	«On» - 3680 Вт «Auto» - 1100 Вт (4 виходи)	сутінкове реле	сірий	158x158x455	метал / ABS пластик

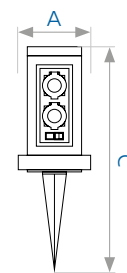

## Світильник садово-парковий **POLE 001**

Код замовлення	Джерело світла	Цоколь	Колір	Розміри АхВхС, мм	Матеріал
90011342	лампа розжарювання до 40Вт/ КЛЛ/ світлодіодна	E27	сталевий	76x76x376	нержавіюча сталь/пластик

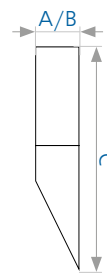

## Світильник садово-парковий **POLE 002**

Код замовлення	Джерело світла	Цоколь	Колір	Розміри АхВхС, мм	Матеріал
90011343	лампа розжарювання до 40Вт/ КЛЛ/ світлодіодна	E27	сталевий	145x76x330	нержавіюча сталь/пластик

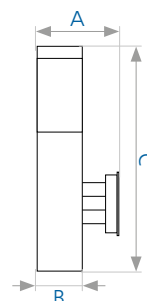

## Світильник садово-парковий **POLE 0450**

Код замовлення	Джерело світла	Цоколь	Колір	Розміри АхВхС, мм	Матеріал
90011344	лампа розжарювання до 40Вт/ КЛЛ/ світлодіодна	E27	сталевий	125x125x450	нержавіюча сталь/пластик

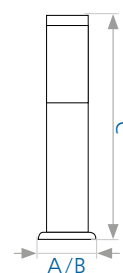

## Світильник садово-парковий **POLE 01100**

Код замовлення	Джерело світла	Цоколь	Колір	Розміри АхВхС, мм	Матеріал
90011346	лампа розжарювання до 40Вт/ КЛЛ/ світлодіодна	E27	сталевий	125x125x1100	нержавіюча сталь/пластик

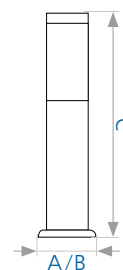



Світильник садово-парковий **GROUND 02**

Код замовлення	Джерело світла	Цоколь	Колір	Розміри АхВхС, мм	Матеріал
10008433	лампа галогенна до 50Вт/світлодіодна	GU5.3	чорний	92x92x370	алюмінієвий сплав/скло

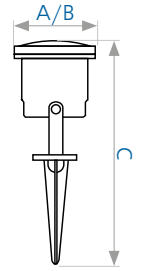
Світильник садово-парковий **GROUND 003**

Код замовлення	Джерело світла	Цоколь	Колір	Розміри АхВхС, мм	Матеріал
90011347	лампа галогенна до 50Вт/світлодіодна	GU5.3	чорний	92x92x370	алюмінієвий сплав/скло

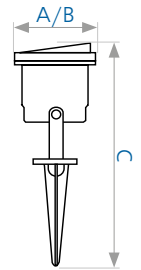

# НАКЛАДНИЙ СВІТИЛЬНИК

Люмінесцентні світильники балки є освітлювальною арматурою для установки на стіну, стелю або іншу поверхню, на якій монтується трубчаста люмінесцентна лампа. Світильники призначені для освітлення адміністративно-громадських приміщень, бордів та різної рекламної продукції. Також знаходять своє застосування в медичній, побутовій і харчовій галузях, так як ідеально підходять для використання з бактеріцидними лампами.

## Світильник люмінесцентний накладний балкового типу **FLP**

Код замовлення	Потужність	Цоколь	Тип лампи	Розміри АхВхС, мм	Матеріал
10008482	15 Вт	G13	T8	450x50x45	сталь
10008484	30 Вт	G13	T8	935x50x45	сталь
10008485	40 Вт	G13	T8	1230x50x45	сталь

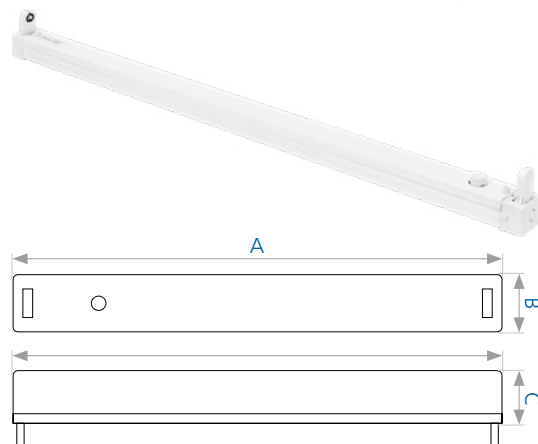





# СТЕЛЬОВІ СВІТИЛЬНИКИ

Стельові алюмінієві світильники призначені для використання як в побуті, так і в громадських закладах з підвищеними санітарними нормами. Наприклад, заклади торгівлі або харчування. Світильники виконані в класичному дизайні, а джерелом світла в них можуть виступати лампи розжарювання або енергозощаджуючі джерела світла.



## Світильник стельовий WC-0911-01

Код замовлення	Джерело світла	Цоколь	Колір	Розміри А x ØВ, мм	Матеріал
90007685	лампа розжарювання до 60Вт/ КЛЛ/ світлодіодна	E27	всередині - білий; зовні - метал	170x200	алюміній

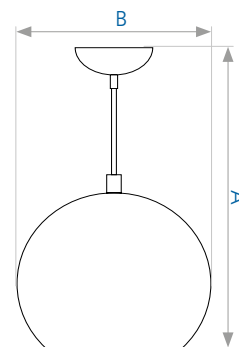

## Світильник стельовий WC-0912-01

Код замовлення	Джерело світла	Цоколь	Колір	Розміри А x ØВ, мм	Матеріал
90007686	лампа розжарювання до 60Вт/ КЛЛ/ світлодіодна	E27	всередині - білий; зовні - метал	400x187	алюміній

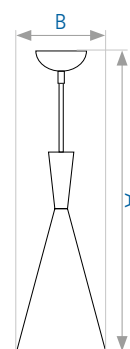

## Світильник стельовий WC-0913-01

Код замовлення	Джерело світла	Цоколь	Колір	Розміри А x ØВ, мм	Матеріал
90007687	лампа розжарювання до 60Вт/ КЛЛ/ світлодіодна	E27	всередині - білий; зовні - метал	283x240	алюміній

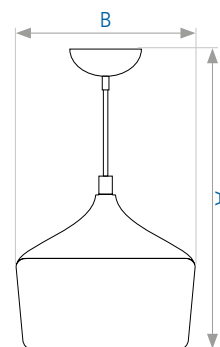

## Світильник стельовий WC-0914-01

Код замовлення	Джерело світла	Цоколь	Колір	Розміри А x ØВ, мм	Матеріал
90007688	лампа розжарювання до 60Вт/ КЛЛ/ світлодіодна	E27	всередині - білий; зовні - метал	160x320	алюміній

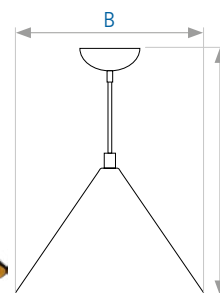

# НАСТІЛЬНІ СВІТИЛЬНИКИ

Всі переймаються одночасно економією енергії та презентабельним виглядом світильників будь-якого призначення. Економічність, функціональність, привабливий дизайн - все це поєднане в настільних світильниках ТМ Delux. Настільні світильники призначенні для ламп розжарювання, енергозберігаючих та світлодіодних ламп, компактних люмінесцентних ламп.

## Світильник настільний TF-01

Код замовлення	Джерело світла	Цоколь	Колір	Розміри АхВхС, мм	Матеріал
90015286	компактна люмінесцентна лампа 11Вт	G23	білий	290x280x320	штатив - метал; розсіювач - пластик; відбивач - алюміній
90015287		G23	срібний	290x280x320	
90015288		G23	чорний	290x280x320	

Довжина дроту становить 1,5 м.



Лампа у комплекті

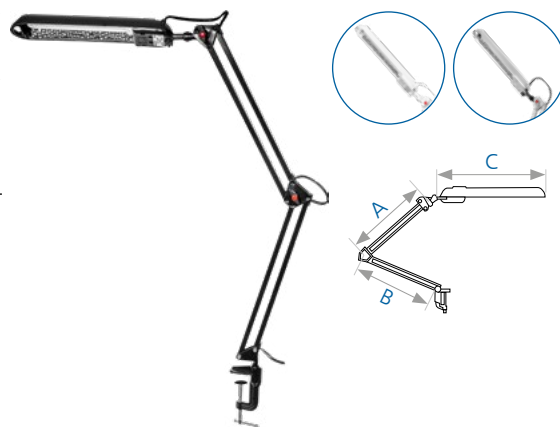

## Світильник настільний TF-06

Код замовлення	Джерело світла	Цоколь	Колір	Розміри А х В х ØС, мм	Матеріал
90012370	лампа розжарювання до 60Вт/ КЛЛ/ світлодіодна	E27	білий	400x354x165	кріплення - пластик; штатив - метал; плафон - метал
90012371		E27	чорний	400x354x165	
90012372		E27	срібний	400x354x165	
90012373		E27	червоний	400x354x165	

Довжина дроту становить 1,3 м.



Лампа не входить до комплекту

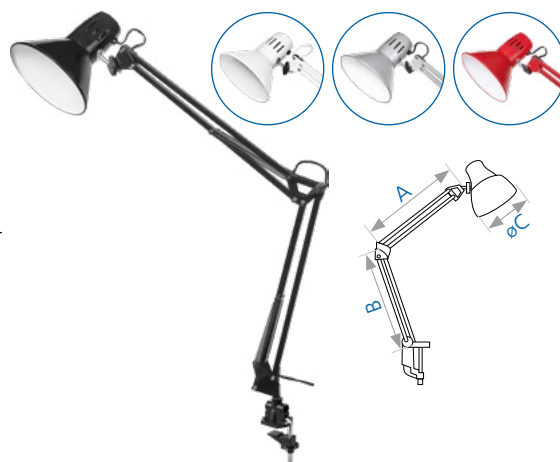

## Світильник настільний TF-07

Код замовлення	Джерело світла	Цоколь	Колір	Розміри А х В х ØС, мм	Матеріал
90012374	лампа розжарювання до 60Вт/ КЛЛ/ світлодіодна	E27	білий	290x220x120	кріплення - пластик; штатив - метал; плафон - метал; база - метал
90012375		E27	чорний	290x220x120	
90012376		E27	срібний	290x220x120	
90012377		E27	блакитний	290x220x120	

Довжина дроту становить 1,3 м.



Кріплення та база у комплекті.  
Лампа до комплекту не входить.  
Діаметр бази - Ø150 мм.



## База до настільного світильника TF-01

Код замовлення	Колір	Розміри АхВхС, мм	Матеріал
10008115	білий	200x140x50	пластик/метал
10008116	срібний	200x140x50	

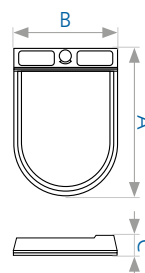



# ДЖЕРЕЛА СВІТЛА

Люмінесцентні та галогенні лампи вже давно користуються великим попитом серед ламп штучного освітлення приміщень. Ці лампи більше, ніж в п'ять разів вигідніші в експлуатаційному відношенні за лампи розжарювання і мають значно привабливішу вартість, в порівнянні з сучасними джерелами світла.

## Галогенна лампа JCDR

Код замовлення	Потужність	Цоколь	Світловий потік	Розміри АхВхС, мм	Кількість в упаковці
10007798	35 Вт	G5.3	380 Лм	45x38x50	200 шт.
10007799	50 Вт	G5.3	560 Лм	45x38x50	200 шт.
10007803	75 Вт	G5.3	790 Лм	45x38x50	200 шт.

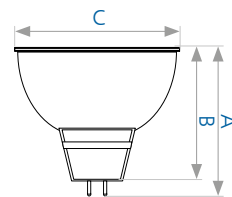

## Галогенна лампа GU-10

Код замовлення	Потужність	Цоколь	Світловий потік	Розміри АхВхС, мм	Кількість в упаковці
10007788	35 Вт	GU-10	330 Лм	55x49x50	200 шт.
10007789	50 Вт	GU-10	560 Лм	55x49x50	200 шт.
10007790	75 Вт	GU-10	790 Лм	55x49x50	200 шт.

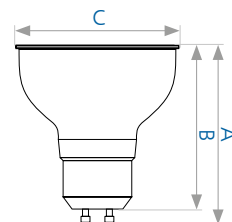

## Галогенна лампа MR11

Код замовлення	Потужність	Цоколь	Світловий потік	Розміри АхВхС, мм	Кількість в упаковці
10007810	20 Вт	GU4	160 Лм	34x27x35	200 шт.
10007811	35 Вт	GU4	315 Лм	34x27x35	200 шт.
10007815	20 Вт	G5.3	160 Лм	34x27x35	200 шт.
10007816	35 Вт	G5.3	315 Лм	34x27x35	200 шт.

Галогенні лампи 10007815 та 10007816 без скла.

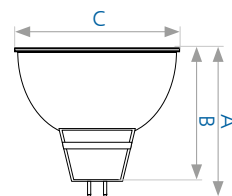

## Галогенна лампа MR16

Код замовлення	Потужність	Цоколь	Світловий потік	Розміри АхВхС, мм	Кількість в упаковці
10007817	20 Вт	G5.3	130 Лм	45x38x50	200 шт.
10007818	35 Вт	G5.3	320 Лм	45x38x50	200 шт.
10007819	50 Вт	G5.3	650 Лм	45x38x50	200 шт.

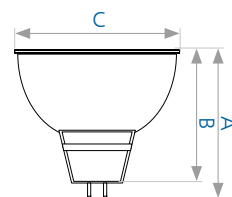

## Галогенна лампа JC (прозора)

Код замовлення	Потужність	Цоколь	Світловий потік	Розміри АхВхС, мм	Кількість в упаковці
10007791	10 Вт	G4	130 Лм	32x8x4	1000 шт.
10007792	20 Вт	G4	320 Лм	32x8x4	1000 шт.
10007793	35 Вт	G5.3	650 Лм	40x10x5,3	1000 шт.
10007794	50 Вт	G5.3	950 Лм	40x10x5,3	1000 шт.

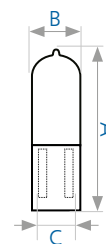

## Галогенна лампа G9 (матова)

Код замовлення	Потужність	Цоколь	Світловий потік	Розміри АхВхС, мм	Кількість в упаковці
10007784	35 Вт	G9	315 Лм	46x12,5x6,35	1000 шт.
10007786	50 Вт	G9	550 Лм	46x12,5x6,35	1000 шт.

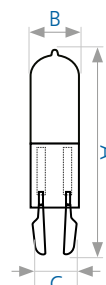

## Галогенна лампа G9 (прозора)

Код замовлення	Потужність	Цоколь	Світловий потік	Розміри АхВхС, мм	Кількість в упаковці
10007785	35 Вт	G9	315 Лм	46x12,5x6,35	1000 шт.
10007787	50 Вт	G9	550 Лм	46x12,5x6,35	1000 шт.

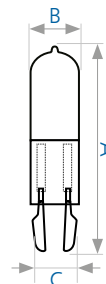

## Галогенна лампа J-TYPE (прозора)

Код замовлення	Потужність	Цоколь	Світловий потік	Розміри АхВ, мм	Кількість в упаковці
10007782	100 Вт	R7S	1400 Лм	78x8	500 шт.
10007783	150 Вт	R7S	2400 Лм	78x8	500 шт.
10007774	150 Вт	R7S	2400 Лм	118x10	500 шт.
10007775	200 Вт	R7S	3300 Лм	118x10	500 шт.
10007776	300 Вт	R7S	4800 Лм	118x10	500 шт.
10007777	500 Вт	R7S	8500 Лм	118x10	500 шт.
10007778	1000 Вт	R7S	22000 Лм	189x10	500 шт.

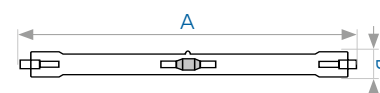



## Люмінесцентна лампа T5

Код замовлення	Потужність	Цоколь	Світловий потік	Розміри А x ØВ, мм	Кількість в упаковці
10007827	6/54 Вт	G5	240 Лм	225x16	500/10 шт.
10007829	8/54 Вт	G5	350 Лм	300x16	500/10 шт.
10007824	13/54 Вт	G5	740 Лм	530x16	100 шт.
10054130	21/54 Вт	G5	1850 Лм	865x16	100 шт.
10054132	28/54 Вт	G5	2470 Лм	1161x16	100 шт.

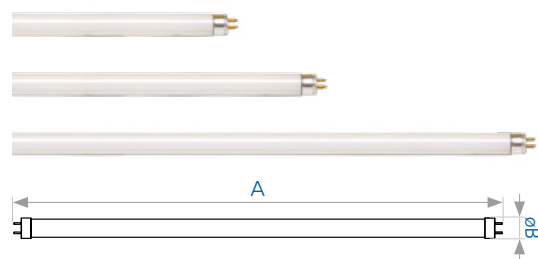

## Люмінесцентна лампа T8

Код замовлення	Потужність	Цоколь	Світловий потік	Розміри А x ØВ, мм	Кількість в упаковці
10007831	15/54 Вт	G13	610 Лм	450x26	25 шт.
10007837	30/54 Вт	G13	2050 Лм	905x26	25 шт.

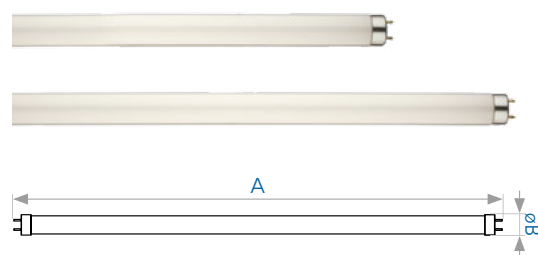

## Лампа для знищувачів комах

Код замовлення	Потужність	Цоколь	Довжина хвилі	Розміри А x ØВ, мм	Кількість в упаковці
10086505	4 Вт	G5	368 нм	150x16	500 шт.
10094115	6 Вт	G5	368 нм	225x16	500 шт.
10086506	8 Вт	G5	368 нм	300x16	500 шт.
10086507	18 Вт	G13	368 нм	600x26	25 шт.

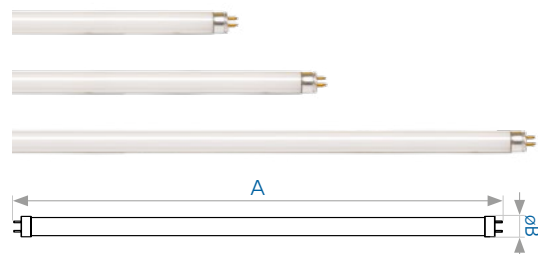

## Ультрафіолетова лампа

Код замовлення	Потужність	Цоколь	Довжина хвилі	Розміри А x ØВ, мм	Кількість в упаковці
10007846	4 Вт	G5	365 нм	150x16	500/10 шт.
10007847	6 Вт	G5	365 нм	225x16	500/10 шт.
10007848	8 Вт	G5	365 нм	300x16	500/10 шт.
10007849	18 Вт	G13	365 нм	600x26	25 шт.
10007850	36 Вт	G13	365 нм	1200x26	25 шт.

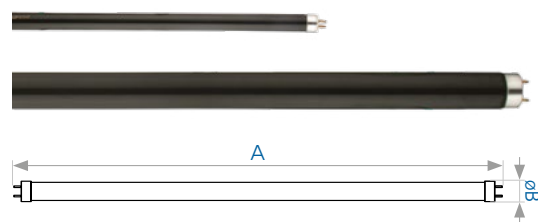

## Бактерицидна лампа

Код замовлення	Потужність	Цоколь	Довжина хвилі	Розміри А x ØВ, мм	Кількість в упаковці
10007842	8 Вт	G5	185 нм	300x16	500/10 шт.
10007843	15 Вт	G13	185 нм	450x26	100 шт.
10007844	30 Вт	G13	185 нм	905x26	25 шт.
10007845	36 Вт	G13	185 нм	1200x26	25 шт.

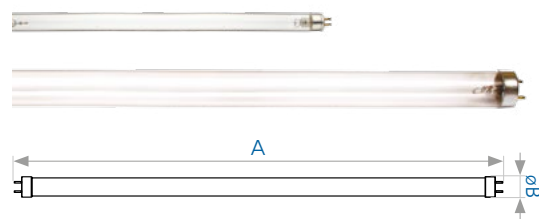

Озонова лампа. Після використання лампи необхідно провітрити приміщення.



## Компактна люмінесцентна лампа PL (неінтегрована)

Код замовлення	Потужність	Цоколь	Світловий потік	Розміри АxВxС, мм	Кількість в упаковці
10008018	11 Вт	G23	700 Лм	235x40x31,5	200 шт.
10008019	11 Вт	G23	700 Лм	235x40x31,5	200 шт.
10008021	9 Вт	G23	590 Лм	165x40x31,5	200 шт.

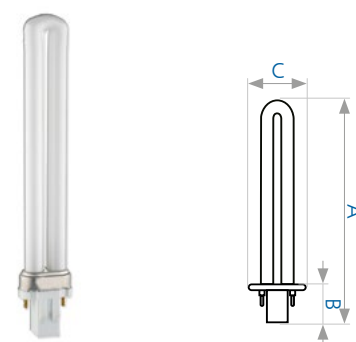

Потребує ПРА.



## Компактна люмінесцентна лампа PL11 (неінтегрована)

Код замовлення	Потужність	Цоколь	Світловий потік	Розміри АxВxС, мм	Кількість в упаковці
10078260	11 Вт	2G7	700 Лм	250x53x36	200 шт.

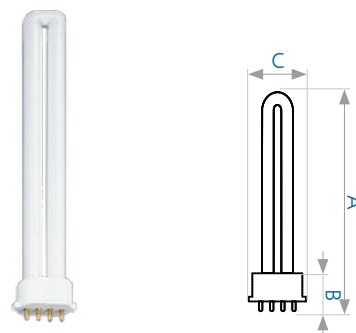

Потребує ПРА.



## Компактна люмінесцентна лампа PLC (неінтегрована)

Код замовлення	Потужність	Цоколь	Світловий потік	Розміри АxВxС, мм	Кількість в упаковці
10008036	18 Вт	G24d-2	1080 Лм	155x41x34	50 шт.

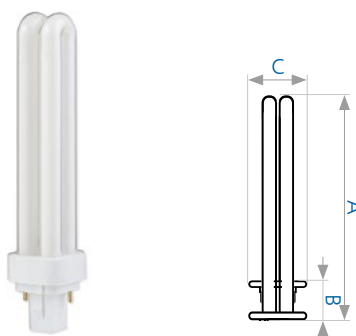

Потребує ПРА.



# ДЕТЕКТОРИ ВАЛЮТ

Детектор валют – портативний пристрій, що призначений для оперативної перевірки дійсності грошових знаків. У режимі прийому готівки найважливішою функцією є визначення справжності банкнот. Безпосередня перевірка купюр здійснюється візуальним способом за допомогою спеціальної ультрафіолетової лампи.

## Детектор валют MD-1

Код замовлення	Потужність	Тип джерела світла	Цоколь	Розміри АхВхС, мм	Кількість в упаковці
10008216	4 Вт	6V 4W BLB	G5	165x55x22	100 шт.





# ЕЛЕКТРОУСТАНОВЧЕ ОБЛАДНАННЯ

Розетки та вимикачі внутрішнього виконання типу «Wega» та накладної серії типу «Neptun» TM Delux використовуються для підводу, комутації та регулювання освітлення і живлення електроенергією приладів та навантажень в межах відповідних споживчих потужностей. Універсальний дизайн, якісний механізм з використанням антипожежного полікарбонатного пластику та ABS (глянцевих) лицьових панелей із всіма технологічними вимогами по електробезпеці та стійкості до вицвітання – усе це чудово гармонізує із оптимальним співвідношенням «ціна/якість».

## Вимикач одноклавішний 9021 WEGA

Код замовлення	Сила струму	Матеріал бази	Матеріал лицьової частини	Матеріал контактної частини	Колір
10040333	10 А	метал/пластик	ABS пластик	мідь	білий



## Вимикач одноклавішний з підсвічуванням 9121 WEGA

Код замовлення	Сила струму	Матеріал бази	Матеріал лицьової частини	Матеріал контактної частини	Колір
10040338	10 А	метал/пластик	ABS пластик	мідь	білий
10040346					крем



## Вимикач двоклавішний 9023 WEGA

Код замовлення	Сила струму	Матеріал бази	Матеріал лицьової частини	Матеріал контактної частини	Колір
10040334	10 А	метал/пластик	ABS пластик	мідь	білий

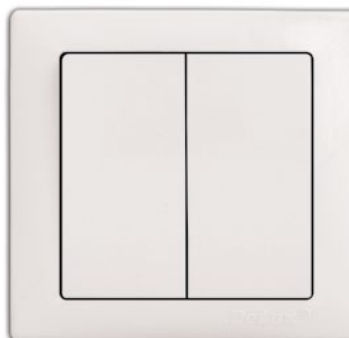

## Вимикач проходний 9025 WEGA

Код замовлення	Сила струму	Матеріал бази	Матеріал лицьової частини	Матеріал контактної частини	Колір
10040335	10 А	метал/пластик	ABS пластик	мідь	білий
10040343					крем

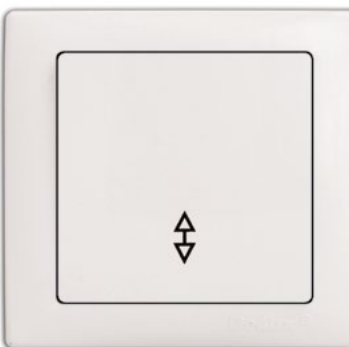

## Вимикач реостатного типу 800Вт 9101 WEGA

Код замовлення	Сила струму	Матеріал бази	Матеріал лицьової частини	Матеріал контактної частини	Колір
10040337	10 А	метал/ пластик	ABS пластик	мідь	білий
10040345					крем

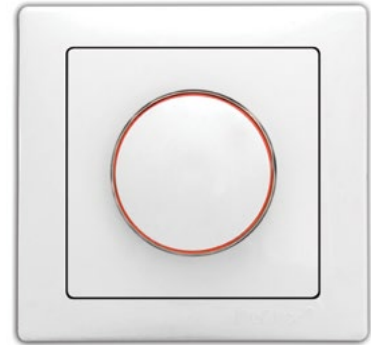

## Вимикач дзвоника 9026 WEGA

Код замовлення	Сила струму	Матеріал бази	Матеріал лицьової частини	Матеріал контактної частини	Колір
10040336	10 А	метал/ пластик	ABS пластик	мідь	білий



## Вимикач дзвоника з підсвічуванням 9126 WEGA

Код замовлення	Сила струму	Матеріал бази	Матеріал лицьової частини	Матеріал контактної частини	Колір
10040340	10 А	метал/ пластик	ABS пластик	мідь	білий



## Розетка комп'ютерна та телефонна 9135 WEGA

Код замовлення	Матеріал бази	Матеріал лицьової частини	Матеріал контактної частини	Колір
10040357	метал/ пластик	ABS пластик	мідь	білий
10040366				крем





## Розетка телефонна (RJ-11) 9034 WEGA

Код замовлення	Матеріал бази	Матеріал лицьової частини	Матеріал контактної частини	Колір
10040353	метал/ пластик	ABS пластик	мідь	білий
10040362				крем

1 рік IP20 10 шт.



## Розетка без заземлення 9022 WEGA

Код замовлення	Сила струму	Матеріал бази	Матеріал лицьової частини	Матеріал контактної частини	Колір
10040349	16 А	метал/ пластик	ABS пластик	мідь	білий

1 рік 230V 50Гц IP20 10 шт.



## Розетка з заземленням 9028 WEGA

Код замовлення	Сила струму	Матеріал бази	Матеріал лицьової частини	Матеріал контактної частини	Колір
10040351	16 А	метал/ пластик	ABS пластик	мідь	білий

1 рік 230V 50Гц IP20 10 шт.



## Рамка двосекційна 9302 WEGA

Код замовлення	Матеріал	Колір
10040367	ABS пластик	білий

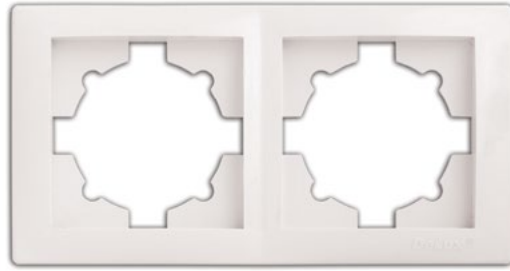

1 рік  
10 шт.



## Рамка чотирисекційна 9304 WEGA

Код замовлення	Матеріал	Колір
10040369	ABS пластик	білий
10040372		крем

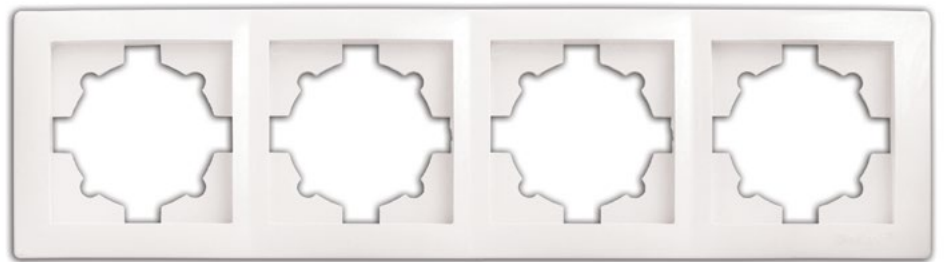

1 рік  
10 шт.



## Вимикач одноклавішний 2221 Neptun

Код замовлення	Сила струму	Матеріал бази	Матеріал лицьової частини	Матеріал контактної частини	Колір
10008219	10 А	метал/пластик	ABS пластик	мідь	білий



## Вимикач двоклавішний 2223 Neptun

Код замовлення	Сила струму	Матеріал бази	Матеріал лицьової частини	Матеріал контактної частини	Колір
10008220	10 А	метал/пластик	ABS пластик	мідь	білий



## Розетка накладна з кришкою 2229 Neptun

Код замовлення	Сила струму	Матеріал бази	Матеріал лицьової частини	Матеріал контактної частини	Колір
10008408	16 А	метал/пластик	ABS пластик	мідь	білий





# ДАТЧИКИ РУХУ

Датчики руху та сутінкові вимикачі ТМ Delux використовуються для керування освітленням в будь-яких місцях, де є необхідність або динамічно підтримувати освітлення при наявності людини, або статично - у сутінковий період часу при погіршенні умов загальної освітленості, відповідно. Роль цих помічників у побуті та промисловості не можна переоцінити. Ці пристрої встановлюють з метою енергоефективності та енергозбереження, що дозволяє заощадити енергоресурси та кошти при сплаті рахунків за електроенергію.

## Датчик руху ST10A (180°)

Код замовлення	Освітленість	Час спрацювання	Максимальне навантаження	Розміри АхВхС, мм	Колір
90011719	3-2000 Лк	10 с, 7±2 хв.	1200 Вт (220-240В), 300 ВА для люм. лампи	37,6х87,4х92	білий
90011720					чорний

2 роки 230V 5-12м Регулюється 180° +40°C -20°C IP44 50 шт.



## Датчик руху ST09A (180°)

Код замовлення	Освітленість	Час спрацювання	Максимальне навантаження	Розміри АхВхС, мм	Колір
90011721	3-2000 Лк	10 с, 7 хв.	1200 Вт (220-240В), 300 ВА для люм. лампи	105х60,4х86,4	білий

2 роки 230V 12м 180° +40°C -20°C IP44 50 шт.



## Датчик руху ST05B (360°)

Код замовлення	Освітленість	Час спрацювання	Максимальне навантаження	Розміри АхВхС, мм	Колір
90011723	3-2000 Лк	10 с, 15±2 хв.	1200 Вт (220-240В), 300 ВА для люм. лампи	55х88х88	білий
90011724					чорний

2 роки 230V 12м 360° +40°C -20°C IP20 50 шт.



## Реле сутінкове ST302

Код замовлення	Освітленість	Номинальний струм	Розміри АхВхС, мм	Колір
90011727	5-50 Лк	10 А	76,7х63х63	білий

2 роки 230V +40°C -20°C IP44 100 шт.





# ПОДОВЖУВАЧІ

Подовжувач – незамінний помічник в кожному помешканні.

Подовжувач виконує дві важливі функції. По-перше, він збільшує кількість точок підключення електроприладів до електричної мережі.

А по-друге, подовжувач дозволяє підключити електричні прилади до мережі в разі, коли їх власний дріт не дістає до розетки.

## Подовжувач без заземлюючих контактів

Код замовлення	Модель	Кількість гнізд	Довжина дроту	Матеріал	Кількість в упаковці
10008880	W/T G3J 1,5M	3	1,5 м	Колодка - пластик ПП, дріт - мідь	50 шт.
10008881	W/T G3J 3M	3	3 м		30 шт.
10008882	W/T G3J 5M	3	5 м		50 шт.



## Подовжувач з заземлюючими контактами

Код замовлення	Модель	Кількість гнізд	Довжина дроту	Матеріал	Кількість в упаковці
10008856	G3J 1,5M	3	1,5 м	Колодка - пластик ПП, дріт - мідь	40 шт.
10008857	G3J 3M	3	3 м		30 шт.
10008858	G3J 5M	3	5 м		30 шт.





## Подовжувач з заземлюючими контактами та вимикачем

Код замовлення	Модель	Кількість гнізд	Довжина дроту	Матеріал	Кількість в упаковці
10008860	G3JS 3M	3	3 м	Колодка - пластик ПП, дріт - мідь	50 шт.
10008861	G3JS 5M	3	5 м		50 шт.

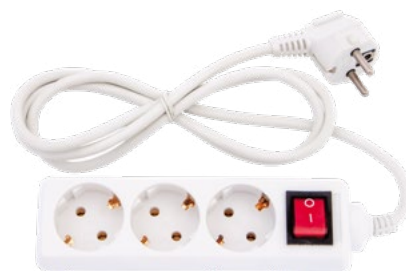

## Подовжувач з заземлюючими контактами на катушці

Код замовлення	Модель	Кількість гнізд	Довжина дроту	Матеріал	Кількість в упаковці
10079679	GR-50M	4	без дроту	Колодка - пластик ПП, дріт - мідь	1 шт.



## Колодка подовжувача без заземлюючих контактів

Код замовлення	Модель	Кількість гнізд	Довжина дроту	Матеріал	Кількість в упаковці
90012392	W/T G4J	4	без дроту	ABS пластик	50 шт.



## Колодка подовжувача з заземлюючими контактами

Код замовлення	Модель	Кількість гнізд	Довжина дроту	Матеріал	Кількість в упаковці
90012393	G4J	4	без дроту	ABS пластик	40 шт.
90012394	G4JS (з вимикачем)	4	без дроту		50 шт.



## Провід з вилкою з заземлюючим контактом

Код замовлення	Модель	Максимальне навантаження	Довжина дроту	Матеріал
90015488	ПВС 3x1	2500 Вт	2,7 м	ПВХ / полікарбонат



## Провід з вилкою з заземлюючим контактом

Код замовлення	Модель	Максимальне навантаження	Довжина дроту	Матеріал
90015489	ПВС 3x1	2500 Вт	4,7 м	ПВХ / полікарбонат

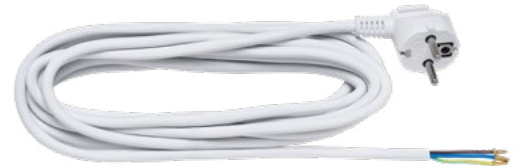

## Провід з вилкою з заземлюючим контактом

Код замовлення	Модель	Максимальне навантаження	Довжина дроту	Матеріал
90015490	ПВС 3x1	2500 Вт	9,7 м	ПВХ / полікарбонат



## Вилка однофазна з заземлюючим контактом

Код замовлення	Модель	Максимальне навантаження	Довжина дроту	Матеріал
90015492	СТ16	3500 Вт	без дроту	ABS пластик



## Розетка-роз'єм однофазний з заземлюючим контактом

Код замовлення	Модель	Максимальне навантаження	Довжина дроту	Матеріал
90015493	СТ15	3500 Вт	без дроту	ABS пластик



## Вилка однофазна без заземлюючого контакту

Код замовлення	Модель	Максимальне навантаження	Довжина дроту	Матеріал
90015495	СТ21	1300 Вт	без дроту	ABS пластик



## Вилка кутова однофазна з заземлюючим контактом

Код замовлення	Модель	Максимальне навантаження	Довжина дроту	Матеріал
90015496	СТ24	3500 Вт	без дроту	ABS пластик



# АКСЕСУАРИ

ТМ Delux пропонує широкий асортимент аксесуарів для світильників та ламп. Тримачі для ламп відносяться до світлотехнічних аксесуарів як запасні частини для світильників так і для самостійного використання. Стрічка ізоляційна є незамінним помічником для ізоляції електричних з'єднань і пошкоджених ділянок кабелів. А інформаційні наклейки з ПВХ застосовуються як покажчики напрямку руху до аварійних виходів. Можуть бути встановлені на аварійних світильниках та інших поверхнях.

## Тримач E27 перехідник E40

Код замовлення	Матеріал	Колір	Кількість в упаковці
90011563	метал / пластик	білий	500/25 шт.



## Тримач CS-103 G4-G6.35

Код замовлення	Матеріал	Колір	Кількість в упаковці
90011557	кераміка	білий	2000/200 шт.



## Тримач 140 G13

Код замовлення	Матеріал	Колір	Кількість в упаковці
10077451	пластик	білий	1000 шт.



## Тримач F519 E27

Код замовлення	Матеріал	Колір	Кількість в упаковці
90011561	кераміка	білий	400 шт.



## Тримач 519D E27

Код замовлення	Матеріал	Колір	Кількість в упаковці
90013738	кераміка	білий	400 шт.



## Тримач T8 скоба

Код замовлення	Матеріал	Колір	Кількість в упаковці
10077450	Метал	сірий	5000 шт.



## Тримач 251/S G13

Код замовлення	Матеріал	Колір	Кількість в упаковці
90013804	пластик	білий	2000 шт.





## Стрічка ізоляційна ПВХ

Код замовлення	Довжина	Ширина/товщина	Колір	Матеріал
10078622	10 м	0,13 мм/19 мм	синій	ПВХ
10078623	10 м		чорний	



## Клема з натяжними важелями

Код замовлення	Кількість полюсів	Переріз кабелю	Максимальний струм	Максимальна напруга
90015257	3	0,75 – 2,5 мм <sup>2</sup>	32 А	300 В
90015258	4			
90015259	5			



## Інформаційні наклейка на світильники

Код замовлення	Назва товару	Розміри (АxВ, мм)
10008169	наклейка Exit (UKR)	310x125



Код замовлення	Назва товару	Розміри (АxВ, мм)
10008170	наклейка Exit Down	310x125

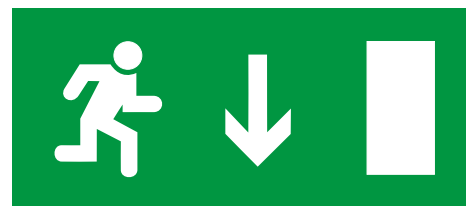

Код замовлення	Назва товару	Розміри (АxВ, мм)
10008171	наклейка Exit Left	310x125

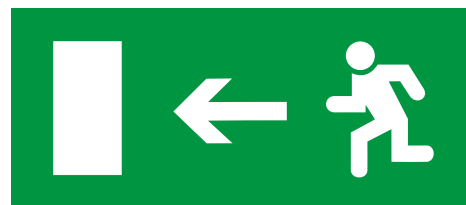

Код замовлення	Назва товару	Розміри (АxВ, мм)
10008167	наклейка Exit Right	235x80
10008172	наклейка Exit Right	310x125

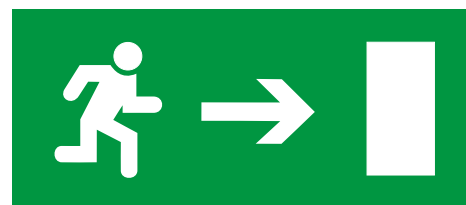

Код замовлення	Назва товару	Розміри (АxВ, мм)
10008168	наклейка Fire (ПК)	235x80
10008173	наклейка Fire (ПК)	310x125



Увага! Технічні параметри можуть змінюватися в залежності від партії.







**D=LUX**

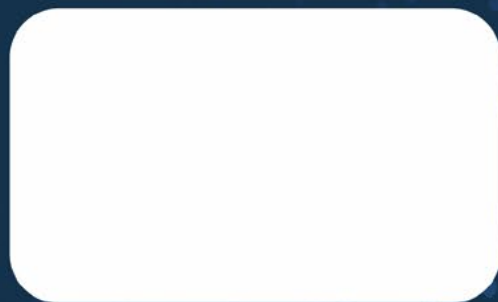

[www.delux.ua](http://www.delux.ua)



[info@delux.ua](mailto:info@delux.ua)