

D LUX



Каталог світлодіодної продукції 2019

ЖИВИ ЯСКРАВО!

The year "2019" is displayed in a large, white, sans-serif font. It is centered within a large, orange, starburst-shaped graphic that points towards the top of the page. The background of the entire cover is a dark blue night sky filled with stars and the Milky Way galaxy, with a lighthouse at the bottom emitting a bright beam of light upwards.

2019





Лампи світлодіодні _____ 4

Filament series
Crystal series
Традиційний LED
Високопотужний LED

Світильники світлодіодні _____ 16

Настільні світильники
Настінно - стельові

Прожектори світлодіодні _____ 26

Промислові світильники _____ 28

Панелі світлодіодні _____ 30

Вуличні світильники _____ 32

Садово-паркові світильники _____ 34

Аварійні світильники _____ 36

Функціональні світильники _____ 38



Filament series

Оригінальні декоративні світлодіодні лампи для створення атмосфери «ретро» в інтер'єрі.



BL37B tail
filament

Код замовлення	Потужність	Цоколь	Колірна температура світла	Світловий потік	Еквівалент лампи розжарювання
90011685	4 Вт (tail)	E14	2700 K ●	410 Лм	40 Вт
90011686	4 Вт (tail)	E14	4000 K ○	410 Лм	40 Вт



«tail» – форма колби лампи «свіча на вітру»

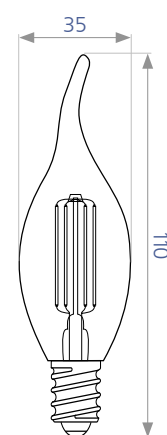

BL37B
BL37B amber
filament

Код замовлення	Потужність	Цоколь	Колірна температура світла	Світловий потік	Еквівалент лампи розжарювання
90011680	4 Вт	E14	2700 K ●	410 Лм	40 Вт
90011681	4 Вт	E14	4000 K ○	410 Лм	40 Вт
90011683	6 Вт	E14	2700 K ●	600 Лм	60 Вт
90011684	6 Вт	E14	4000 K ○	600 Лм	60 Вт
90011682	4 Вт (amber)	E14	2700 K ●	410 Лм	40 Вт

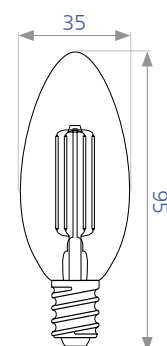



Crystal series

Світлодіодні лампи даної серії мають особливий дизайн, що робить світло у люстрах та світильниках із кришталю «блискучим».



BL37B tail
BL37B
crystal

Код замовлення	Потужність	Цоколь	Колірна температура світла	Світловий потік	Еквівалент лампи розжарювання
90011801	6 Вт (tail)	E14	3000 K ●	460 Лм	45 Вт
90011803	6 Вт (tail)	E27	3000 K ●	460 Лм	45 Вт
90011802	6 Вт (tail)	E14	4000 K ○	460 Лм	45 Вт
90011804	6 Вт (tail)	E27	4000 K ○	460 Лм	45 Вт
90011773	6 Вт	E14	3000 K ●	480 Лм	45 Вт
90011800	6 Вт	E14	4000 K ○	480 Лм	45 Вт

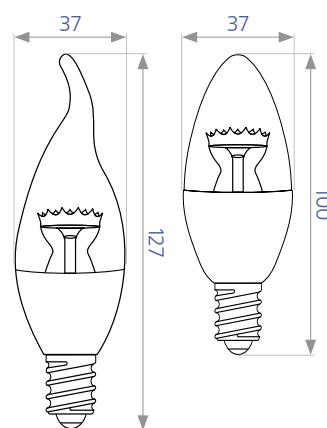

- 2 роки**
ГАРАНТІЯ
- RA>80**
ЯСКРАВІСТЬ СВІТЛА
- 300°**
КУТ РОЗСИЮВАННЯ
- 175V~250V**
МЕРЕЖА ЖИВЛЕННЯ
- 25 000**
ГОДИН
РЕСУРС РОБОТИ
- ЯСКРАВІСТЬ НЕ РЕГУЛЮЄТЬСЯ**
- 20 000**
ЦИКЛІВ
ВКЛЮЧЕННЯ / ВИМКНЕННЯ
- 100 шт.**
К-ТЬ В УПАКОВЦІ



BL50P
crystal

Код замовлення	Потужність	Цоколь	Колірна температура світла	Світловий потік	Еквівалент лампи розжарювання
90011805	6 Вт	E27	3000 K ●	480 Лм	45 Вт
90011806	6 Вт	E27	4000 K ○	480 Лм	45 Вт

- 2 роки**
ГАРАНТІЯ
- RA>80**
ЯСКРАВІСТЬ СВІТЛА
- 300°**
КУТ РОЗСИЮВАННЯ
- 175V~250V**
МЕРЕЖА ЖИВЛЕННЯ
- 25 000**
ГОДИН
РЕСУРС РОБОТИ
- ЯСКРАВІСТЬ НЕ РЕГУЛЮЄТЬСЯ**
- 20 000**
ЦИКЛІВ
ВКЛЮЧЕННЯ / ВИМКНЕННЯ
- 100 шт.**
К-ТЬ В УПАКОВЦІ

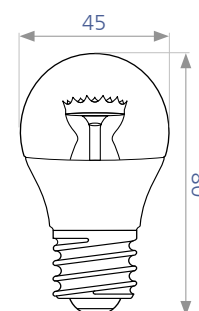



Традиційний LED

Лампи з енергозберігаючим джерелом світла на основі сучасних технологій, що застосовуються замість ламп розжарювання, галогенних ламп та компактних люмінесцентних ламп (КЛЛ).



BL50P

Код замовлення	Потужність	Цоколь	Колірна температура світла	Світловий потік	Еквівалент лампи розжарювання
90002758	5 Вт	E14	2700 К	420 Лм	40 Вт
90002760	5 Вт	E27	2700 К	420 Лм	40 Вт
90002759	5 Вт	E14	4100 К	420 Лм	40 Вт
90002761/90012457	5 Вт	E27	4100 К	420 Лм	40 Вт
90004074	7 Вт	E14	2700 К	620 Лм	55 Вт
90004075/90011757	7 Вт	E27	2700 К	620 Лм	55 Вт
90004076/90011758	7 Вт	E14	4100 К	620 Лм	55 Вт
90004077/90011759	7 Вт	E27	4100 К	620 Лм	55 Вт
90006131/90011760	7 Вт	E27	6500 К	620 Лм	55 Вт

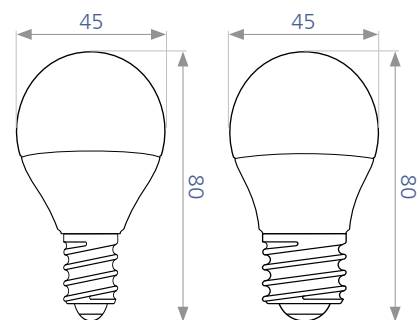

FC1

Код замовлення	Потужність	Цоколь	Колірна температура світла	Світловий потік	Еквівалент лампи розжарювання	Розміри А x ØВ, мм
90001319	4 Вт	E14	2700 К	360 Лм	30 Вт	70 x 39
90001318	4 Вт	E14	4100 К	360 Лм	30 Вт	70 x 39
90001321/90012456	6 Вт	E14	2700 К	480 Лм	45 Вт	80 x 50
90001320/90011748	6 Вт	E14	4100 К	510 Лм	45 Вт	80 x 50
90001459	8 Вт	E27	2700 К	780 Лм	75 Вт	100 x 63
90001322/90011815	8 Вт	E27	4100 К	800 Лм	75 Вт	100 x 63

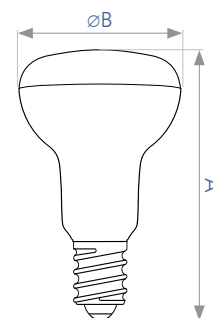



BL37B tail

Код замовлення	Потужність	Цоколь	Колірна температура світла	Світловий потік	Еквівалент лампи розжарювання
90005410	6 Вт (tail)	E14	3000 K ●	480 Лм	45 Вт
90005411	6 Вт (tail)	E14	4100 K ○	480 Лм	45 Вт

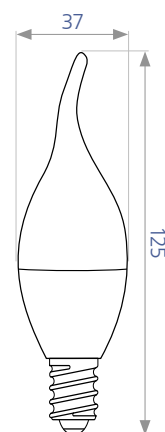

BL37B

Код замовлення	Потужність	Цоколь	Колірна температура світла	Світловий потік	Еквівалент лампи розжарювання
90002753	5 Вт	E14	2700 K ●	400 Лм	40 Вт
90002755	5 Вт	E27	2700 K ●	400 Лм	40 Вт
90002754	5 Вт	E14	4100 K ○	400 Лм	40 Вт
90002757	5 Вт	E27	4100 K ○	420 Лм	40 Вт
90004070/90011754	7 Вт	E14	2700 K ●	525 Лм	50 Вт
90004071	7 Вт	E27	2700 K ●	525 Лм	50 Вт
90004072/90011755	7 Вт	E14	4100 K ○	525 Лм	50 Вт
90004073/90011756	7 Вт	E27	4100 K ○	525 Лм	50 Вт
90006130/90012460	7 Вт	E14	6500 K ●	620 Лм	55 Вт
90009248	7 Вт	E27	6500 K ●	525 Лм	50 Вт

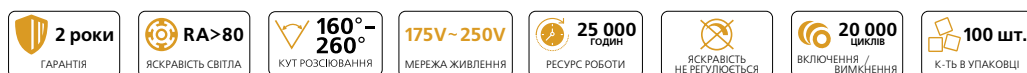
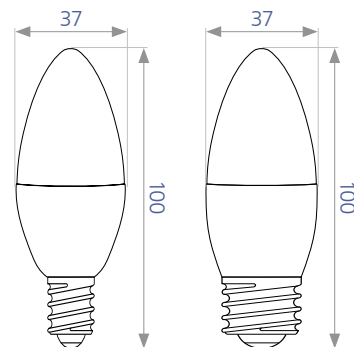



BL60

Код замовлення	Потужність	Цоколь	Колірна температура світла	Світловий потік	Еквівалент лампи розжарювання
90005146/90011737	7 Вт	E27	3000 К ●	600 Лм	55 Вт
90005147/90012419	7 Вт	E27	4100 К ○	600 Лм	55 Вт
90008315	7 Вт	E27	6500 К ●	600 Лм	55 Вт
90005144/90011738	10 Вт	E27	3000 К ●	860 Лм	75 Вт
90005145/90011739	10 Вт	E27	4100 К ○	860 Лм	75 Вт
90007469/90011740	10 Вт	E27	6500 К ●	860 Лм	75 Вт
90005140/90011749	12 Вт	E27	3000 К ●	1150 Лм	90 Вт
90005141/90011750	12 Вт	E27	4100 К ○	1150 Лм	90 Вт
90006126	12 Вт	E27	6500 К ●	1150 Лм	90 Вт
90005142/90011751	15 Вт	E27	3000 К ●	1300 Лм	100 Вт
90005143/90011752	15 Вт	E27	4100 К ○	1300 Лм	100 Вт
90006127/90011753	15 Вт	E27	6500 К ●	1300 Лм	100 Вт

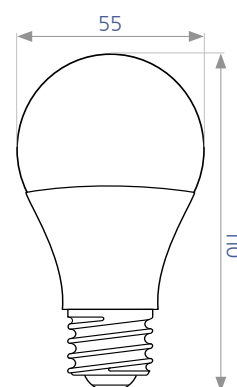

BL80

Код замовлення	Потужність	Цоколь	Колірна температура світла	Світловий потік	Еквівалент лампи розжарювання
90008353/90011734	20 Вт	E27	4100 К ○	1600 Лм	120 Вт
90008354/90011735	20 Вт	E27	6500 К ●	1600 Лм	120 Вт

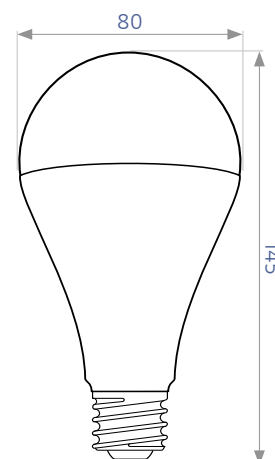



JCDR

Код замовлення	Потужність	Цоколь	Колірна температура світла	Світловий потік	Еквівалент лампи розжарювання
90002117/90011736	3 Вт	GU5.3	4000 K ○	240 Лм	20 Вт
90002118	3 Вт	GU5.3	6000 K ●	240 Лм	20 Вт
90001292	5 Вт	GU5.3	2700 K ●	410 Лм	35 Вт
90001293	5 Вт	GU5.3	4100 K ○	410 Лм	35 Вт
90001294	5 Вт	GU5.3	6000 K ●	410 Лм	35 Вт
90006128/90011746	7 Вт	GU5.3	4100 K ○	600 Лм	50 Вт
90006129	7 Вт	GU5.3	6000 K ●	600 Лм	50 Вт

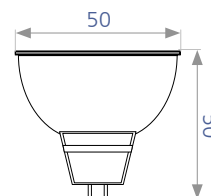

2 роки ГАРАНТІЯ	RA>80 ЯСКРАВІСТЬ СВІТЛА	110° КУТ РОЗСІЮВАННЯ	175V~250V МЕРЕЖА ЖИВЛЕННЯ	25 000 ГОДИН РЕСУРС РОБОТИ	ЯСКРАВІСТЬ НЕ РЕГУЛЮЄТЬСЯ	20 000 ЦИКЛІВ ВКЛЮЧЕННЯ / ВИМКНЕННЯ	100 шт. К-ТЬ В УПАКОВЦІ
---------------------------	--------------------------------------	--------------------------------	-------------------------------------	---	---------------------------	--	-----------------------------------



GU10A

Код замовлення	Потужність	Цоколь	Колірна температура світла	Світловий потік	Еквівалент лампи розжарювання
90008348/90011747	5 Вт	GU10	4100 K ○	410 Лм	35 Вт
90008349	7 Вт	GU10	4100 K ●	600 Лм	50 Вт

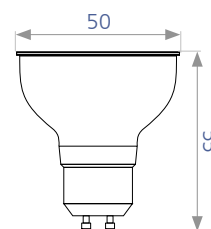

2 роки ГАРАНТІЯ	RA>80 ЯСКРАВІСТЬ СВІТЛА	120° КУТ РОЗСІЮВАННЯ	175V~250V МЕРЕЖА ЖИВЛЕННЯ	25 000 ГОДИН РЕСУРС РОБОТИ	ЯСКРАВІСТЬ НЕ РЕГУЛЮЄТЬСЯ	20 000 ЦИКЛІВ ВКЛЮЧЕННЯ / ВИМКНЕННЯ	100 шт. К-ТЬ В УПАКОВЦІ
---------------------------	--------------------------------------	--------------------------------	-------------------------------------	---	---------------------------	--	-----------------------------------



MR16A

Код замовлення	Потужність	Цоколь	Колірна температура світла	Світловий потік	Еквівалент лампи розжарювання
90008350	5 Вт	GU5.3	4100 K ○	410 Лм	35 Вт

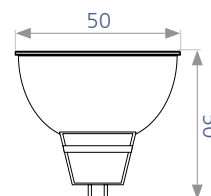

2 роки ГАРАНТІЯ	RA>80 ЯСКРАВІСТЬ СВІТЛА	120° КУТ РОЗСІЮВАННЯ	12V МЕРЕЖА ЖИВЛЕННЯ	25 000 ГОДИН РЕСУРС РОБОТИ	ЯСКРАВІСТЬ НЕ РЕГУЛЮЄТЬСЯ	20 000 ЦИКЛІВ ВКЛЮЧЕННЯ / ВИМКНЕННЯ	100 шт. К-ТЬ В УПАКОВЦІ
---------------------------	--------------------------------------	--------------------------------	-------------------------------	---	---------------------------	--	-----------------------------------



G4E

Код замовлення	Потужність	Цоколь	Колірна температура світла	Світловий потік	Еквівалент лампи розжарювання
90003757	1,5 Вт	G4	3000 K ●	110 Лм	10 Вт

1 рік ГАРАНТІЯ	RA>80 ЯСКРАВІСТЬ СВІТЛА	300° КУТ РОЗСИЮВАННЯ	12V МЕРЕЖА ЖИВЛЕННЯ	25 000 ГОДИН РЕСУРС РОБОТИ	ЯСКРАВІСТЬ НЕ РЕГУЛУЄТЬСЯ	20 000 ЦИКЛІВ ВКЛЮЧЕННЯ / ВИМКНЕННЯ	100 шт. К-ТЬ В УПАКОВЦІ
--------------------------	--------------------------------------	--------------------------------	-------------------------------	---	---------------------------	--	-----------------------------------

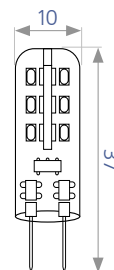

G4E

Код замовлення	Потужність	Цоколь	Колірна температура світла	Світловий потік	Еквівалент лампи розжарювання
90005416	3 Вт	G4	3000 K ●	200 Лм	20 Вт

1 рік ГАРАНТІЯ	RA>80 ЯСКРАВІСТЬ СВІТЛА	300° КУТ РОЗСИЮВАННЯ	175V~250V МЕРЕЖА ЖИВЛЕННЯ	25 000 ГОДИН РЕСУРС РОБОТИ	ЯСКРАВІСТЬ НЕ РЕГУЛУЄТЬСЯ	20 000 ЦИКЛІВ ВКЛЮЧЕННЯ / ВИМКНЕННЯ	100 шт. К-ТЬ В УПАКОВЦІ
--------------------------	--------------------------------------	--------------------------------	-------------------------------------	---	---------------------------	--	-----------------------------------

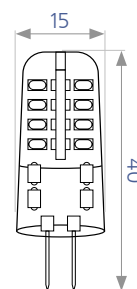

FLE-002

Код замовлення	Потужність	Цоколь	Колірна температура світла	Світловий потік	Еквівалент лампи люмінесцентної	Розміри А x Ø В, мм
90008340	9 Вт	G13	4000 K ○	800 Лм	18 Вт	620 x 26
90008341	9 Вт	G13	6500 K ●	800 Лм	18 Вт	620 x 26
90008343	18 Вт	G13	4000 K ○	1600 Лм	36 Вт	1220 x 26
90008342	18 Вт	G13	6500 K ●	1600 Лм	36 Вт	1220 x 26
90013326	24 Вт	G13	4000 K ○	2300 Лм	58 Вт	1520 x 26
90013328	24 Вт	G13	6500 K ●	2300 Лм	58 Вт	1520 x 26

1 рік ГАРАНТІЯ	RA>70 ЯСКРАВІСТЬ СВІТЛА	200° КУТ РОЗСИЮВАННЯ	175V~250V МЕРЕЖА ЖИВЛЕННЯ	25 000 ГОДИН РЕСУРС РОБОТИ	ЯСКРАВІСТЬ НЕ РЕГУЛУЄТЬСЯ	25 000 ЦИКЛІВ ВКЛЮЧЕННЯ / ВИМКНЕННЯ	30 шт. К-ТЬ В УПАКОВЦІ
--------------------------	--------------------------------------	--------------------------------	-------------------------------------	---	---------------------------	--	----------------------------------





Високопотужний LED

Високоякісні компоненти ламп забезпечують високу світлову віддачу, безпечну та стабільну роботу.

Лампи можна використовувати у вуличних світильниках, для основного освітлення торгових центрів, магазинів, складів та ін.



BL 80

Код замовлення	Потужність	Цоколь	Колірна температура світла	Світловий потік	Еквівалент лампи розжарювання	Розміри А x Ø В, мм	Кількість в ящику
90011762/90009924	30 Вт	E27	6500 К	2700 Лм	220 Вт	150 x 90	40 шт.
90011763/90009925	40 Вт	E27	6500 К	3600 Лм	275 Вт	185 x 100	12 шт.
90011765/90009926	50 Вт	E27/E40	6500 К	4500 Лм	350 Вт	210 x 120	12 шт.
90007008	30 Вт	E27	4100 К	2700 Лм	220 Вт	185 x 100	40 шт.
90007009	40 Вт	E27	4100 К	3600 Лм	275 Вт	210 x 120	12 шт.

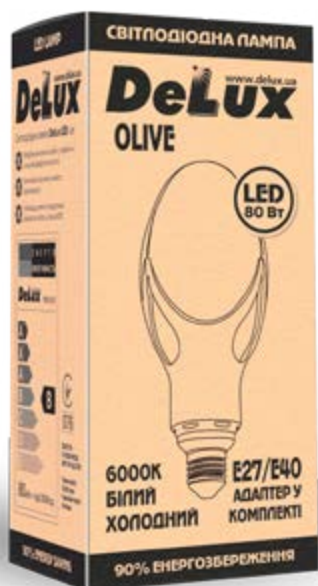
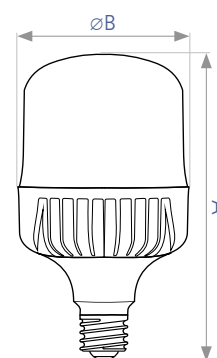

Olive

Код замовлення	Потужність	Цоколь	Колірна температура світла	Світловий потік	Еквівалент лампи розжарювання	Розміри А x Ø В, мм	Кількість в ящику
90011618	40 Вт	E27	6500 К	3600 Лм	275 Вт	218 x 90	30 шт.
90011620	60 Вт	E27	6500 К	5400 Лм	450 Вт	265 x 120	10 шт.
90011622	80 Вт	E27/E40	6500 К	7200 Лм	600 Вт	265 x 120	10 шт.

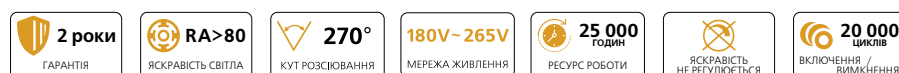
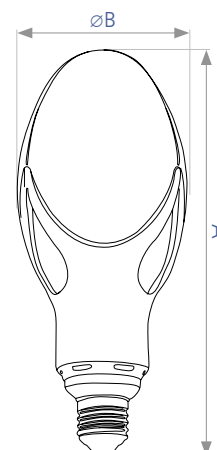



Настільні світильники

Ергономічний дизайн, економічність, сучасні матеріали, функціональність — все це поєднано в настільних лампах.

Світильники є гарним рішенням для освітлення робочої поверхні як вдома, так і в офісі.

TF-110



Код замовлення	Потужність	Колір	Колірна температура світла	Світловий потік	Довжина кабелю
90005293	7 Вт	білий	5000 К ○	720 Лм	2 м
90005294	7 Вт	чорний	5000 К ○	720 Лм	2 м

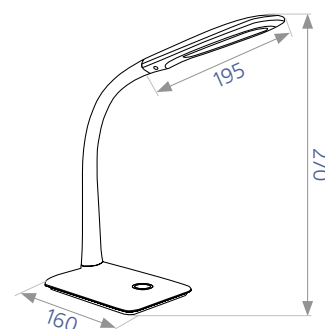

TF-120



Код замовлення	Потужність	Колір	Колірна температура світла	Світловий потік	Довжина кабелю
90007049	7 Вт	білий	5000 К ○	720 Лм	2 м
90007050	7 Вт	чорний	5000 К ○	720 Лм	2 м

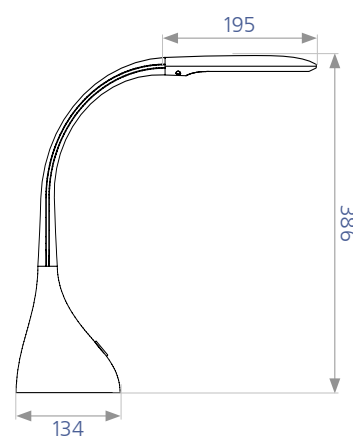



TF-130

Код замовлення	Потужність	Колір	Колірна температура світла	Світловий потік	Довжина кабелю
90008948	7 Вт	білий	3000 К - 6000 К	500 Лм	2 м
90008949	7 Вт	чорний	3000 К - 6000 К	500 Лм	2 м
90008950	7 Вт	срібний	3000 К - 6000 К	500 Лм	2 м

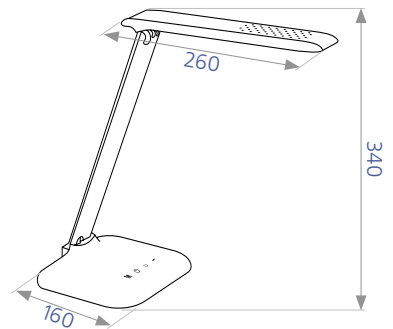

1 рік ГАРАНТІЯ	RA>80 ЯСКРАВІСТЬ СВІТЛА	120° КУТ РОЗСІЮВАННЯ	230V МЕРЕЖА ЖИВЛЕННЯ	30 000 ГОДИН РЕСУРС РОБОТИ	ЯСКРАВІСТЬ РЕГУЛЮЄТЬСЯ	СЕНСОРНИЙ ВИМИКАЧ	12 шт. К-ТЬ В УПАКОВЦІ
--------------------------	--------------------------------------	--------------------------------	--------------------------------	---	-------------------------------	--------------------------	----------------------------------



TF-450

Код замовлення	Потужність	Колір	Колірна температура світла	Світловий потік	Довжина кабелю
90008940	5 Вт	білий	4000 К ○	400 Лм	2 м
90008941	5 Вт	чорний	4000 К ○	400 Лм	2 м
90008942	5 Вт	червоний	4000 К ○	400 Лм	2 м
90008943	5 Вт	срібний	4000 К ○	400 Лм	2 м

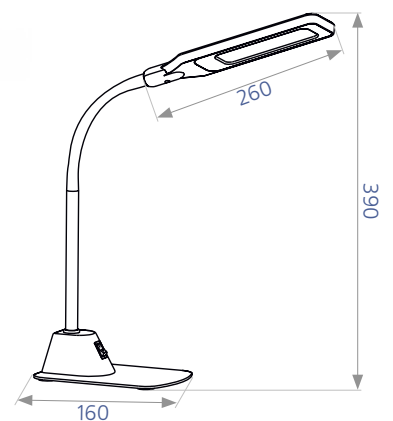

1 рік ГАРАНТІЯ	RA>80 ЯСКРАВІСТЬ СВІТЛА	120° КУТ РОЗСІЮВАННЯ	230V МЕРЕЖА ЖИВЛЕННЯ	30 000 ГОДИН РЕСУРС РОБОТИ	ЯСКРАВІСТЬ НЕ РЕГУЛЮЄТЬСЯ	ВИМИКАЧ - КНОПКА	6 шт. К-ТЬ В УПАКОВЦІ
--------------------------	--------------------------------------	--------------------------------	--------------------------------	---	----------------------------------	-------------------------	---------------------------------



TF-310

Код замовлення	Потужність	Колір	Колірна температура світла	Світловий потік	Довжина кабелю
90008944	5 Вт	біло - чорний	4100 К	400 Лм	2 м
90008945	5 Вт	біло - синій	4100 К	400 Лм	2 м
90008946	5 Вт	біло - червоний	4100 К	400 Лм	2 м
90008947	5 Вт	біло - зелений	4100 К	400 Лм	2 м
90009054	5 Вт	біло - помаранчевий	4100 К	400 Лм	2 м

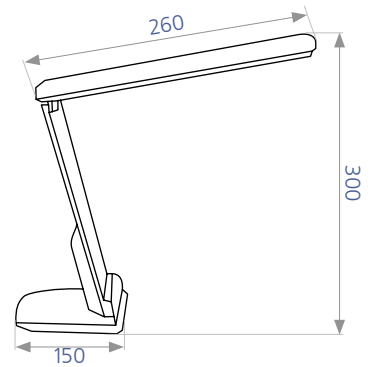

1 рік ГАРАНТІЯ	RA > 80 ЯСКРАВІСТЬ СВІТЛА	120° КУТ РОЗСИЮВАННЯ	230V МЕРЕЖА ЖИВЛЕННЯ	30 000 ГОДИН РЕСУРС РОБОТИ	ЯСКРАВІСТЬ НЕ РЕГУЛЮЄТЬСЯ	ВИМИКАЧ – КНОПКА	12 шт. К-ТЬ В УПАКОВЦІ
--------------------------	--	--------------------------------	--------------------------------	---	----------------------------------	-------------------------	----------------------------------



Настінно-стельові світильники

Компактні освітлювальні прилади, що вирізняються лаконічним дизайном та тривалим терміном експлуатації.

Вбудовувані світильники застосовуються в конструкціях з гіпсокартону або пластику, в натяжних та підвісних конструкціях.

Накладні світильники можна встановлювати на стіни, стелі або в інших універсальних варіантах.



FLF 30 накладний балка

Код замовлення	Потужність	Колірна температура світла	Світловий потік	Еквівалент лампи люмінесцентної	Розміри АхВхС, мм
90008093	18 Вт	4100 К	1400 Лм	≈ 30 Вт	592x75x26
90008094	36 Вт	4100 К	2800 Лм	≈ 70 Вт	1192x75x26

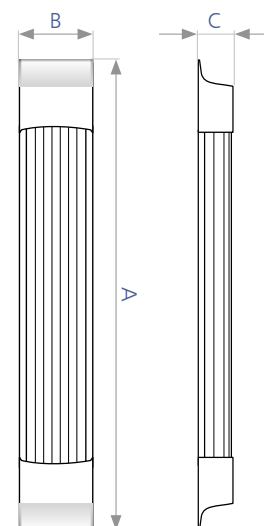

FLF 31 накладний балка

Код замовлення	Потужність	Колірна температура світла	Світловий потік	Еквівалент лампи люмінесцентної	Розміри АхВхС, мм
90014293	18 Вт	4100 К	1400 Лм	≈ 30 Вт	592x75x26
90014294	36 Вт	4100 К	2800 Лм	≈ 70 Вт	1192x75x26
90014295	18 Вт	6500 К	1400 Лм	≈ 30 Вт	592x75x26
90014296	36 Вт	6500 К	2800 Лм	≈ 70 Вт	1192x75x26

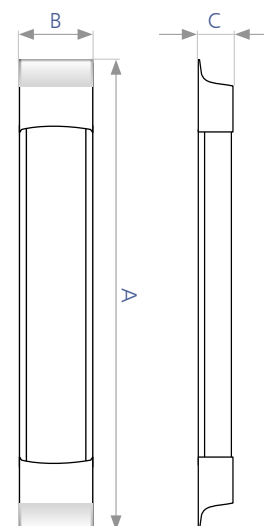



FLF 30 накладний oval

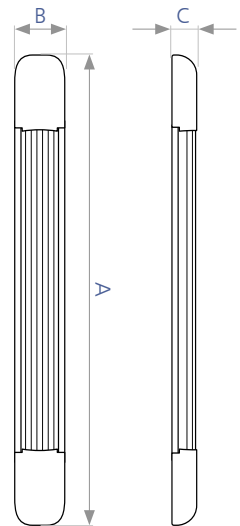

Код замовлення	Потужність	Колірна температура світла	Світловий потік	Еквівалент лампи люмінесцентної	Розміри АхВхС, мм
90011302	16 Вт	6500 К	1200 Лм	≈ 30 Вт	590x60x22
90011303	32 Вт	6500 К	2400 Лм	≈ 70 Вт	1190x60x22



FLF 30 накладний oval з датчиком руху

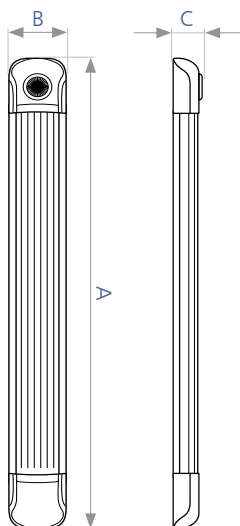

Код замовлення	Потужність	Колірна температура світла	Світловий потік	Еквівалент лампи люмінесцентної	Розміри АхВхС, мм
90011304	16 Вт	6500 К	1200 Лм	≈ 30 Вт	592x75x34
90011305	32 Вт	6500 К	2400 Лм	≈ 70 Вт	1192x70x34





CFR вбудований круглий

Код замовлення	Потужність	Колірна температура світла	Світловий потік	Еквівалент лампи люмінесцентної	Розміри $\varnothing A \times B$, мм	Кількість в ящику
90006811	6 Вт	4100 К ○	420 Лм	≈ 40 Вт	117 x 20	40 шт.
90001549	12 Вт	4100 К ○	840 Лм	≈ 75 Вт	169 x 20	40 шт.
90001551	18 Вт	4100 К ○	1260 Лм	≈ 100 Вт	225 x 20	20 шт.
90006815	24 Вт	4100 К ○	1800 Лм	≈ 150 Вт	296 x 20	20 шт.

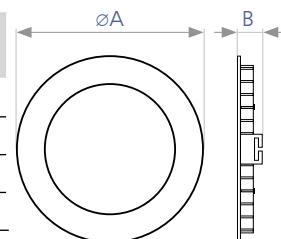

2 роки ГАРАНТІЯ	RA>80 ЯСКРАВІСТЬ СВІТЛА	120° КУТ РОЗСИЮВАННЯ	230V МЕРЕЖА ЖИВЛЕННЯ	20 000 ГОДИН РЕСУРС РОБОТИ	ЯСКРАВІСТЬ НЕ РЕГУЛУЄТЬСЯ	IP20 СТУПІНЬ ЗАХИСТУ	+40°C 0°C УМОВИ ЕКСПЛУАТАЦІЇ
---------------------------	--------------------------------------	--------------------------------	--------------------------------	---	----------------------------------	--------------------------------	--



CFR вбудований квадратний

Код замовлення	Потужність	Колірна температура світла	Світловий потік	Еквівалент лампи люмінесцентної	Розміри $A \times B \times C$, мм	Кількість в ящику
90006812	6 Вт	4100 К ○	420 Лм	≈ 40 Вт	120x120x20	40 шт.
90001550	12 Вт	4100 К ○	840 Лм	≈ 75 Вт	170x170x20	40 шт.
90001552	18 Вт	4100 К ○	1260 Лм	≈ 100 Вт	225x225x20	20 шт.
90006816	24 Вт	4100 К ○	1800 Лм	≈ 150 Вт	300x300x20	20 шт.

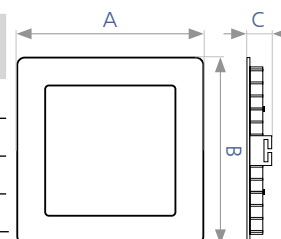

2 роки ГАРАНТІЯ	RA>80 ЯСКРАВІСТЬ СВІТЛА	120° КУТ РОЗСИЮВАННЯ	230V МЕРЕЖА ЖИВЛЕННЯ	20 000 ГОДИН РЕСУРС РОБОТИ	ЯСКРАВІСТЬ НЕ РЕГУЛУЄТЬСЯ	IP20 СТУПІНЬ ЗАХИСТУ	+40°C 0°C УМОВИ ЕКСПЛУАТАЦІЇ
---------------------------	--------------------------------------	--------------------------------	--------------------------------	---	----------------------------------	--------------------------------	--



CFQ накладний круглий

Код замовлення	Потужність	Колірна температура світла	Світловий потік	Еквівалент лампи люмінесцентної	Розміри $\varnothing A \times B$, мм	Кількість в ящику
90001553	12 Вт	4100 К ○	900 Лм	≈ 75 Вт	160 x 28	30 шт.
90001555	18 Вт	4100 К ○	1350 Лм	≈ 100 Вт	210 x 28	20 шт.
90006818	24 Вт	4100 К ○	1800 Лм	≈ 150 Вт	283 x 28	20 шт.

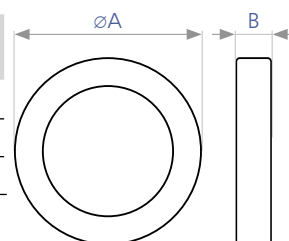

CFQ накладний квадратний

Код замовлення	Потужність	Колірна температура світла	Світловий потік	Еквівалент лампи люмінесцентної	Розміри $A \times B \times C$, мм	Кількість в ящику
90001554	12 Вт	4100 К ○	900 Лм	≈ 75 Вт	175x175x40	40 шт.
90001556	18 Вт	4100 К ○	1350 Лм	≈ 100 Вт	210x210x28	20 шт.
90006819	24 Вт	4100 К ○	1800 Лм	≈ 150 Вт	285x285x28	20 шт.

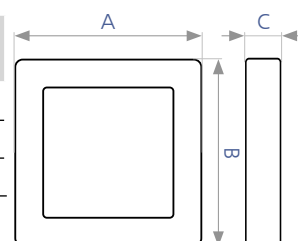



PC 7 LED без ламп

Код замовлення	Кількість ламп	Цоколь	Розміри АхВхС, мм	Кількість в упаковці
90011639	1	G13	1267x70x50	10 шт.
90008939	2	G13	1267x110x50	8 шт.

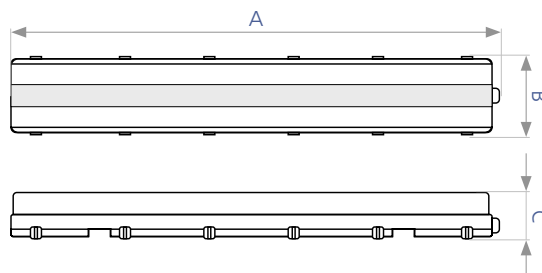

Лампи для комплектації світильників PC 7 LED

Код замовлення	Потужність	Цоколь	Колірна температура світла	Світловий потік	Еквівалент лампи люмінесцентної
90008343	18 Вт	G13	4000 K ○	1600 Лм	36 Вт
90008342	18 Вт	G13	6500 K ●	1600 Лм	36 Вт



Сальник

Код замовлення	Матеріал
90011112	пластик



Додаткові аксесуари до світильника PC 7 LED



Прожектори світлодіодні

Освітлювальні прибори даного типу дають яскраве світло, мають низьке споживання електроенергії та довгий термін служби.

Прожектори призначені для освітлення територій, промислових споруд, фасадів будівель, рекламних конструкцій та інших об'єктів.



прожектор FMI 10 LED

Код замовлення	Потужність	Колірна температура світла	Світловий потік	Еквівалент лампи люмінесцентної	Розміри АхВхС, мм	Кількість в ящику
90008734	20 Вт	6500 К	1600 Лм	≈ 100 Вт	153x132x27	20 шт.
90008736	30 Вт	6500 К	2400 Лм	≈ 200 Вт	178x152x28	20 шт.
90008738	50 Вт	6500 К	4000 Лм	≈ 300 Вт	223x188x28	10 шт.
90008739	100 Вт	6500 К	8000 Лм	≈ 1000 Вт	291x240x30	4 шт.
90008740	150 Вт	6500 К	12 000 Лм	≈ 1500 Вт	404x322x52	2 шт.
900087341	200 Вт	6500 К	16 000 Лм	≈ 2000 Вт	439x346x56	2 шт.

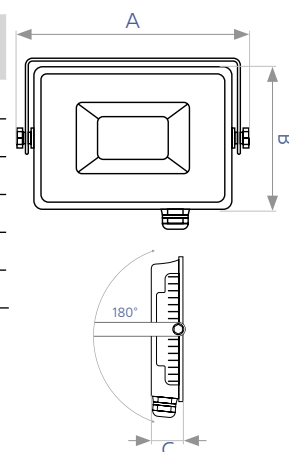

прожектор FMI 10S LED з сенсором руху

Код замовлення	Потужність	Колірна температура світла	Світловий потік	Еквівалент лампи люмінесцентної	Розміри АхВхС, мм	Кількість в ящику
90008735	20 Вт	6500 К	1600 Лм	≈ 100 Вт	153x178x54	20 шт.
90008737	30 Вт	6500 К	2400 Лм	≈ 200 Вт	178x198x55	20 шт.

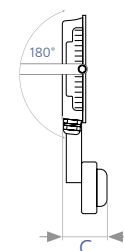
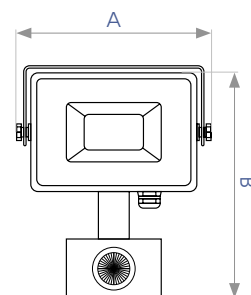

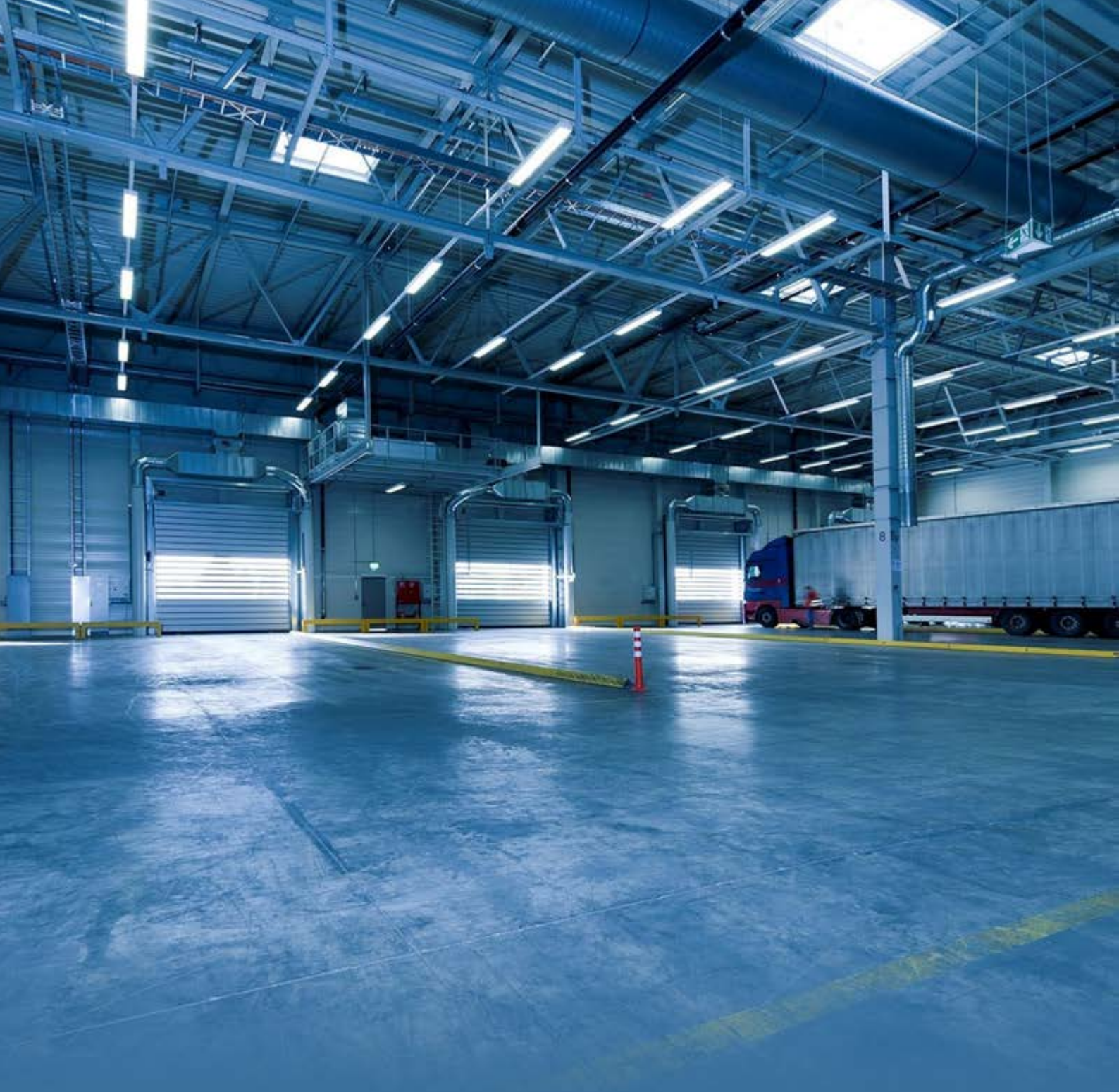

Промислові світильники

Накладні світлодіодні світильники розкривають нові можливості для освітлення промислових, офісних та громадських приміщень. Висока ефективність при порівняно малому споживанні електроенергії.

PC7 промисловий



Код замовлення	Потужність	Колірна температура світла	Світловий потік	Еквівалент лампи люмінесцентної	Розміри АхВхС, мм
90008219	16 Вт	6500 К	1120 Лм	≈ 36 Вт	570x45x50
90008221	32 Вт	6500 К	2240 Лм	≈ 72 Вт	1170x45x50



Є можливість з'єднання світильників між собою в лінію: 16Вт – до 10 штук, 32Вт – до 5 штук.

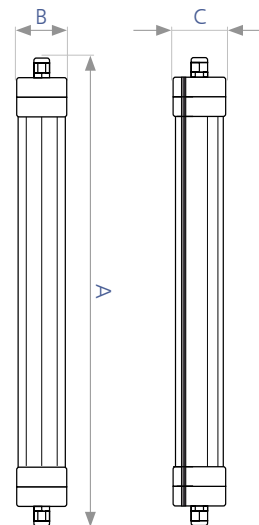

Код замовлення	Потужність	Колірна температура світла	Світловий потік	Еквівалент лампи люмінесцентної	Розміри АхВхС, мм
90011312	16 Вт	6500 К	1120 Лм	≈ 30 Вт	592x75x26
90011314	32 Вт	6500 К	2240 Лм	≈ 70 Вт	1192x75x26



Можливість з'єднання світильників між собою, в лінію, не передбачена.

PC7-02 промисловий

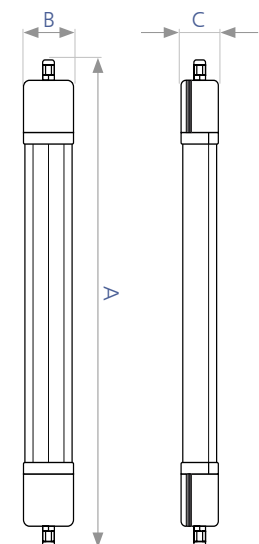

High Bay

Код замовлення	Потужність	Колірна температура світла	Світловий потік	Еквівалент лампи люмінесцентної	Розміри Ø А х В, мм	Кількість в ящику
90013185	100 Вт	6000 К	10 000 Лм	≈ 1000 Вт	292 x 72	8 шт.
90013186	150 Вт	6000 К	15 000 Лм	≈ 1500 Вт	344 x 77	5 шт.
90013187	200 Вт	6000 К	20 000 Лм	≈ 2000 Вт	393 x 85	4 шт.

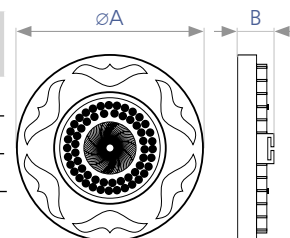
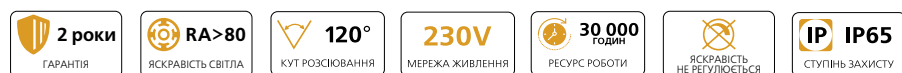



Панелі світлодіодні

Світлодіодні панелі призначені для освітлення адміністративно-громадських приміщень, також знаходять своє застосування в житлово-побутовій сфері і промислових приміщеннях.

Мають сучасний дизайн та високу енергоефективність.



CFQ LED 40

Код замовлення	Потужність	Колірна температура світла	Світловий потік	Еквівалент лампи люмінесцентної	Розміри АхВхС, мм
90006752	36 Вт	4000 К	2900 Лм	≈ 36 Вт	595x595x19
90008426	36 Вт	6500 К	2900 Лм	≈ 36 Вт	595x595x19

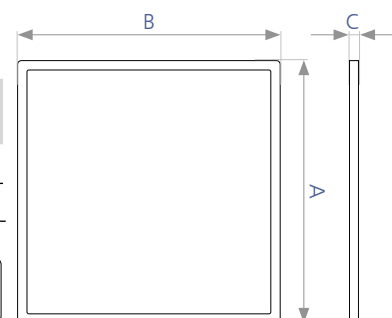

LED PANEL 41 LED PANEL 42

Код замовлення	Потужність	Колірна температура світла	Світловий потік	Еквівалент лампи люмінесцентної	Розміри АхВхС, мм
90010909	44 Вт	4000 К	3600 Лм	≈ 100 Вт	595x595x8
90010910	44 Вт	6500 К	3600 Лм	≈ 100 Вт	595x595x8
90011635	44 Вт	4000 К	3600 Лм	≈ 100 Вт	595x595x8
90011636	44 Вт	6500 К	3600 Лм	≈ 100 Вт	595x595x8

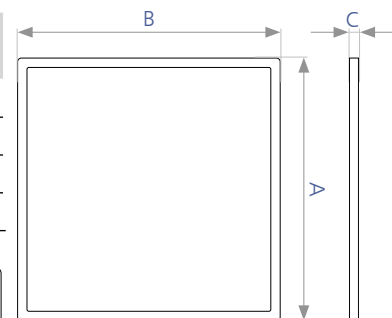

Код замовлення	Розміри АхВхС, мм
90009295	605x605x40
90011637	600x600x40

Рамки накладного монтажу для LED панелей



Вуличні світильники

Стильний корпус та архітектурна елегантність освітлювальних виробів даного типу гармонійно виглядають в будь-якому середовищі. Світильники призначені для освітлення вулиць, шосе, площ, стоянок, автомагістралей, підсвічування рослин, малих архітектурних форм, акцентного освітлення.



Світильник вуличний ORION

Код замовлення	Потужність	Колірна температура світла	Світловий потік	Діаметр кронштейну	Розміри АхВхС, мм	Кількість в упаковці
90014230	30 Вт	5000 К	3000 Лм	40 мм	360x150x50	15 шт.
90009733	30 Вт	6000 К	3000 Лм	40 мм	360x150x50	15 шт.
90014231	50 Вт	5000 К	5000 Лм	40 мм	415x170x50	10 шт.
90009735	50 Вт	6000 К	5000 Лм	40 мм	415x170x50	10 шт.
90011311	100 Вт	6000 К	10 000 Лм	60 мм	580x230x70	4 шт.

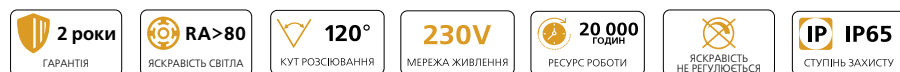
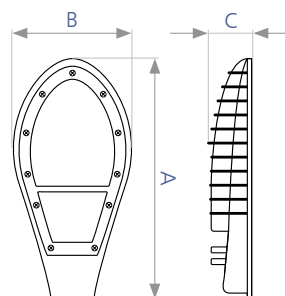

Світильник вуличний ORION SOB

Код замовлення	Потужність	Колірна температура світла	Світловий потік	Діаметр кронштейну	Розміри АхВхС, мм	Кількість в упаковці
90014280	50 Вт	6500 К	5000 Лм	50 мм	450x180x70	1 шт.
90014281	100 Вт	6500 К	10 000 Лм	60 мм	720x280x80	1 шт.
90014282	150 Вт	6500 К	15 000 Лм	60 мм	860x330x80	1 шт.

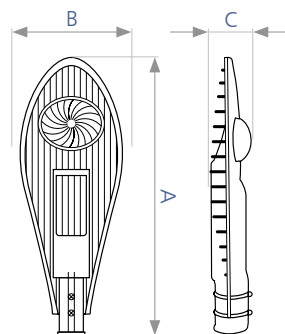

Корпуси консольних вуличних світильників

Код замовлення	Модель світильника	Цоколь	Діаметр кронштейну	Розміри АхВхС, мм	Кількість в упаковці
90013189	КСУ-2735	E27	40 мм	386x255x160	8 шт.
90013190	КСУ-2772	E27	40 мм	562x272x122	4 шт.
90013191	КСУ-2772	E40	40 мм	562x272x122	4 шт.

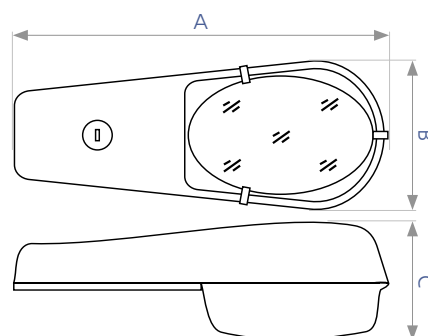



Садово-паркові світильники

Садово-паркові світильники призначені для підсвічування рослин, малих архітектурних форм, колон, струмків, водоспадів, альпійських гірок, садово-паркових зон, акцентного освітлення та ін. Використовуються для зовнішнього освітлення в умовах високого вмісту пилу, води. Стійкі до вібраційних ударних навантажень.



Світильник садово-парковий Ground 001

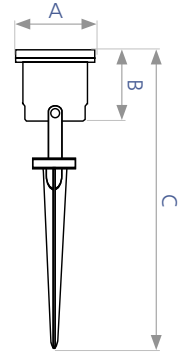

Код замовлення	Потужність	Колірна температура світла	Світловий потік	Еквівалент лампи галогенної	Розміри АхВхС, мм
90012935	3x1 Вт	5000 К ○	300 Лм	≈ 50 Вт	92x92x370

1 рік ГАРАНТІЯ	RA>80 ЯСКРАВІСТЬ СВІТЛА	120° КУТ РОЗСИЮВАННЯ	230V МЕРЕЖА ЖИВЛЕННЯ	50 000 ГОДИН РЕСУРС РОБОТИ	ЯСКРАВІСТЬ НЕ РЕГУЛЮЄТЬСЯ	IP IP44 СТУПІНЬ ЗАХИСТУ	20 шт. К-ТЬ В УПАКОВЦІ
-------------------	----------------------------	-------------------------	-------------------------	----------------------------------	------------------------------	----------------------------	---------------------------



Світильник садово-парковий Ground 016

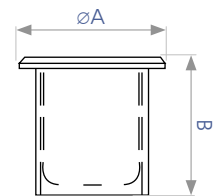

Код замовлення	Потужність	Колірна температура світла	Світловий потік	Еквівалент лампи галогенної	Розміри ∅ А х В, мм
90014246	3x1 Вт	5000 К ○	300 Лм	≈ 50 Вт	110 x 110

1 рік ГАРАНТІЯ	RA>80 ЯСКРАВІСТЬ СВІТЛА	120° КУТ РОЗСИЮВАННЯ	230V МЕРЕЖА ЖИВЛЕННЯ	50 000 ГОДИН РЕСУРС РОБОТИ	ЯСКРАВІСТЬ НЕ РЕГУЛЮЄТЬСЯ	IP IP67 СТУПІНЬ ЗАХИСТУ	20 шт. К-ТЬ В УПАКОВЦІ
-------------------	----------------------------	-------------------------	-------------------------	----------------------------------	------------------------------	----------------------------	---------------------------



Світильник для басейна WGL 031

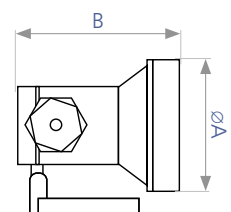

Код замовлення	Потужність	Колірна температура світла	Світловий потік	Еквівалент лампи галогенної	Розміри ∅ А х В, мм
90011350	3x1 Вт	5000 К ○	300 Лм	≈ 50 Вт	80 x 110

1 рік ГАРАНТІЯ	RA>80 ЯСКРАВІСТЬ СВІТЛА	120° КУТ РОЗСИЮВАННЯ	12V МЕРЕЖА ЖИВЛЕННЯ	50 000 ГОДИН РЕСУРС РОБОТИ	ЯСКРАВІСТЬ НЕ РЕГУЛЮЄТЬСЯ	IP IP68 СТУПІНЬ ЗАХИСТУ	100 шт. К-ТЬ В УПАКОВЦІ
-------------------	----------------------------	-------------------------	------------------------	----------------------------------	------------------------------	----------------------------	----------------------------



Аварійні світильники

Світильники використовуються для освітлення аварійних та евакуаційних виходів в адміністративно-громадських приміщеннях, також широко застосовуються у побуті.

Незамінні при аварійних зупинках на дорозі, відпочинку на природі. Завдяки малим розмірам завжди під рукою.

аварійні світильники REL переносні



Код замовлення	Модель	Потужність	Тривалість автономної роботи	Кількість світлодіодів	Розміри АхВхС, мм	Кількість в упаковці
90013154	REL-101	4 Вт	до 6 годин	36 шт.	125x69x37	60 шт.
90008959	REL-401	3 Вт	до 5 годин	45 шт.	230x60x30	20 шт.
90008960	REL-501	2 Вт	до 6 годин	30 шт.	202x68x40	40 шт.
90008964	REL-601	4 Вт	до 6 годин	60 шт.	360x65x35	20 шт.
90013153	REL-901	6 Вт	до 4 годин	90 шт.	480x68x37	15 шт.

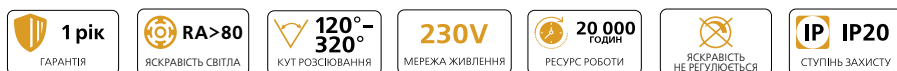
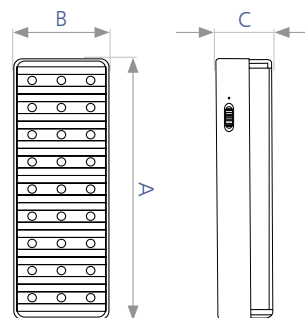

аварійні світильники REL



металевий ланцюжок у комплекті

Код замовлення	Модель	Потужність	Тривалість автономної роботи	Кількість світлодіодів	Розміри АхВхС, мм	Кількість в упаковці
90012005	REL-801	2 Вт	до 4 годин	8 шт.	255x213x23	20 шт.
90012006	REL-802	1 Вт	до 3 годин	8 шт.	245x210x31	20 шт.
90012007	REL-803	1 Вт	до 3 годин	6 шт.	355x145x23	20 шт.

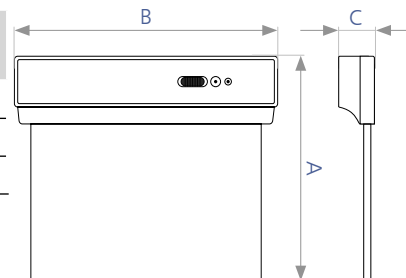

★ - інформаційні наклейки 90012016, 90012010, 90012012, 90012014, 90012017, 90012011, 90012013, 90012015 в комплект світильників не входять. В залежності від потреби, їх можна придбати окремо.

REL-801; REL-802

REL-803

Код замовлення	Покази світильника	Розміри АхВ, мм	Код замовлення	Покази світильника	Розміри АхВ, мм
90012016	EXIT - (UKR)	233x150	90012017	EXIT - (UKR)	323x119
90012010	EXIT - DOWN	233x150	90012011	EXIT - DOWN	323x119
90012012	EXIT - LEFT	233x150	90012013	EXIT - LEFT	323x119
90012014	EXIT - RIGHT	233x150	90012015	EXIT - RIGHT	323x119

Інформаційні наклейки для REL світильників



Функціональні світильники

Функціональні декоративні світлодіодні світильники — це якісне, енергоефективне та сучасне джерело світла, використовується як економічна альтернатива традиційним люстрам.

Світильники надають змогу створити комфортне світло для кожної людини (регулюється колір та яскравість світла, є функція «нічник»), а сучасний дизайн дозволяє використовувати їх для будь-якого приміщення.



Функціональний світильник Glory

Код замовлення	Потужність	Колірна температура світла	Світловий потік	Площа дії	Розміри \varnothing А x В, мм	Кількість в упаковці
90011619	48 Вт	3000 К - 6000 К	2880 Лм	20 м ²	415x150	10 шт.
90011621	60 Вт	3000 К - 6000 К	3600 Лм	30 м ²	505x125	5 шт.

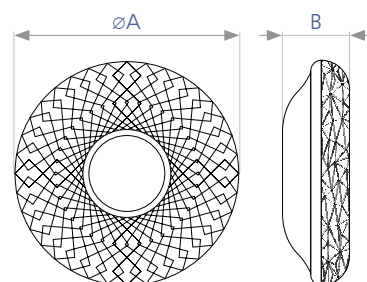

- 2 роки**
ГАРАНТІЯ
- RA>80**
ЯСКРАВІСТЬ СВІТЛА
- 160°**
КУТ РОЗКІВАННЯ
- 230V**
МЕРЕЖА ЖИВЛЕННЯ
- 25 000**
ГОДИН
РЕСУРС РОБОТИ
- CONSOLE**
ПУЛЬТ У КОМПЛЕКТІ
- НІЧНИК**
ДОДАТКОВА ФУНКЦІЯ
- ЯСКРАВІСТЬ РЕГУЛУЄТЬСЯ**
- IP IP20**
СТУПІНЬ ЗАХИСТУ



Функціональний світильник Star

Код замовлення	Потужність	Колірна температура світла	Світловий потік	Площа дії	Розміри \varnothing А x В, мм	Кількість в упаковці
90011623	48 Вт	3000 К - 6000 К	2880 Лм	20 м ²	460x70	10 шт.
90011624	60 Вт	3000 К - 6000 К	3600 Лм	30 м ²	560x70	10 шт.

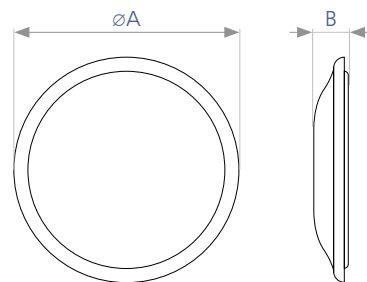

- 2 роки**
ГАРАНТІЯ
- RA>80**
ЯСКРАВІСТЬ СВІТЛА
- 160°**
КУТ РОЗКІВАННЯ
- 230V**
МЕРЕЖА ЖИВЛЕННЯ
- 25 000**
ГОДИН
РЕСУРС РОБОТИ
- CONSOLE**
ПУЛЬТ У КОМПЛЕКТІ
- НІЧНИК**
ДОДАТКОВА ФУНКЦІЯ
- ЯСКРАВІСТЬ РЕГУЛУЄТЬСЯ**
- IP IP20**
СТУПІНЬ ЗАХИСТУ



Функціональний світильник Brilliance

Код замовлення	Потужність	Колірна температура світла	Світловий потік	Площа дії	Розміри \varnothing А x В, мм	Кількість в упаковці
90011625	48 Вт	3000 К - 6000 К	2880 Лм	20 м ²	395x70	10 шт.
90011626	60 Вт	3000 К - 6000 К	3600 Лм	30 м ²	495x70	10 шт.

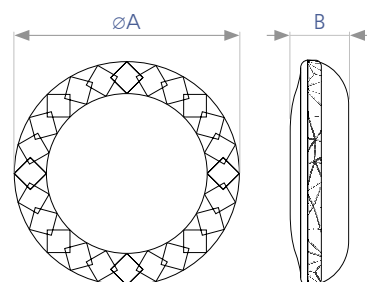

Функціональний світильник Grace

Код замовлення	Потужність	Колірна температура світла	Світловий потік	Площа дії	Розміри \varnothing А x В, мм	Кількість в упаковці
90011627	48 Вт	3000 К - 6000 К	2880 Лм	20 м ²	395x75	10 шт.
90011628	60 Вт	3000 К - 6000 К	3600 Лм	30 м ²	500x75	10 шт.

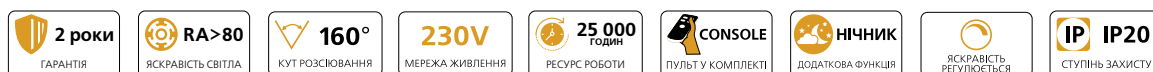
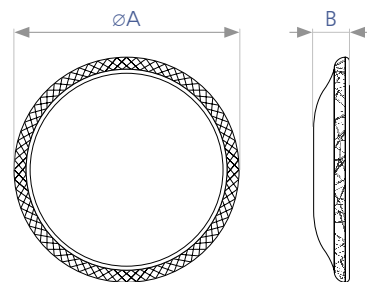



A person's silhouette is visible in the lower-left corner, looking up at a vast, starry night sky. The stars are numerous and bright, creating a dense field of light points. The overall scene is dark and atmospheric, with a gradient from deep blue to black.

DELUX



www.delux.ua



info@delux.ua